



*Die Innovation
in Technik und Design*



Die Innovation in Technik und Design
.....

TECNOLUX® AUSSENRAFFSTORE

Gebäude mit großen Fenstern liegen im Trend. Offen und transparent – mit technolux Raffstore verzichten Sie jedoch nicht auf Ihre schützenswerte Privatsphäre. Raffstore sind die filigrane Alternative zu Rollläden. Mit unseren Raffstores lenken Sie Tageslicht individuell nach Ihren Bedürfnissen. Die Aluminiumlamellen sind sehr langlebig und reflektieren die Sonneneinstrahlung. Das verhindert ein Aufheizen der Räume durch Sonnenlicht um bis zu 75% und sorgt somit für optimales Raumklima.

Die Außenraffstore haben Lamellen, die sich durch eine höhere Stabilität und durch unterschiedlich geschwungene Formen auszeichnen. Die Führungsschienen fixieren die Lamellen und gewährleisten eine sehr gute Windstabilität

Die modernen Funkbedienungen für Raffstoresysteme sind einfach zu programmieren und zu bedienen. Sie steuern bequem Ihre Raffstores von jeder Stelle im Haus, über das Internet oder per App auf Ihrem Handy.

Sonnen-, Blend-, Sicht- und Wetterschutz.

Spezielle Lamellenformen

.....

Die Besonderheit bei tecnolux Raffstore sind spezielle Lamellenformen, welche mit einer sanften Raumausleuchtung bei maximalen Durchsicht und einer optimalen Abdunkelung eine angenehme Wohnatmosphäre schaffen.

Tageslichtnutzung

.....

Der Lamellenbehang kann in zwei bis drei Bereiche mit unterschiedlich geneigten Lamellen aufgeteilt werden. Offene Lamellen im oberen Bereich ermöglichen die Nutzung des Tageslichtes in der Raumtiefe, während geschlossene Lamellen im unteren Bereich dem Blendschutz am Fenster dienen.

Strukturlackierung

.....

Die innovative Strukturlackierung der Lamellen (ausser F 80) weist gegenüber der herkömmlichen Glattlackierung eine wesentlich bessere Farbtonerhaltung und Witterungsbeständigkeit auf. Die Schmutzhaftung ist deutlich geringer und die Lamellen lassen sich mühelos reinigen.

Hervorragende Materialien

.....

Witterungsbeständige Lamellenhaken aus Chromstahl, Führungsbolzen aus Zink oder Kunststoff, kevlarverstärkte Tragkordeln und strukturlackierte Lamellen sorgen für ein langes Storenleben. Eine absolute Beständigkeit gegen UV-Strahlung sowie hohe Stabilität sind Garant für eine gleichbleibend schöne Ästhetik.

Farbenvielfalt

.....

Zur Auswahl stehen gut 20 Standardfarben und diverse Zusatzfarben, wie auch alle RAL-Farben. Ihrer Kreativität ist somit keine Grenze gesetzt.

Bedienung

.....

Alle Modelle können variabel mittels mit Motor- oder Kurbelantrieb produziert werden und bieten damit einen hohen Bedienungskomfort. In Verbindung mit einer entsprechenden Steuerung (Zeitschaltuhr, Wind-Sonne-Regensensoren) wird der Komfort erhöht.

Modernste Steuerung

.....

Dank der modernen io Haussteuerung von Somfy lassen sich Ihre Raffstore-Systeme kinderleicht programmieren und intuitiv vorort, über das Internet oder über eine App bedienen.

Umweltschutz

.....

Sämtliche Raffstore-Lamellen von tecnolux sind aus hochwertigstem Aluminium, von Natur aus korrosionsbeständig und darüber hinaus zu 100 % recyclebar.

Reinigung

.....

Zur Reinigung der Lamellen ist handwarmes Wasser zu verwenden, dem ein stark verdünntes und mildes Reinigungsmittel zugegeben wird. Dieses wird mit einem feinen Lappen oder einem Schwamm auf die Lamellen aufgetragen und der Schmutz wird sorgfältig entfernt. Anschließend müssen die Lamellen unbedingt mit Wasser gut nachgespült werden. Es dürfen keine alkalische sowie säurehaltig wirkende Reinigungsmittel sowie Hochdruckgeräte verwendet werden!

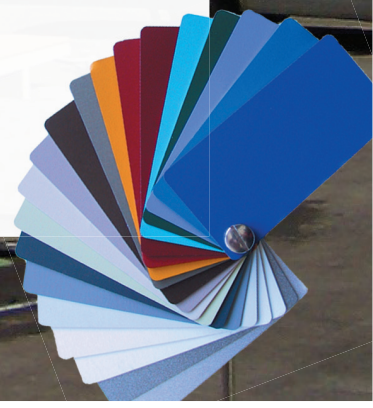

AUSSENRAFFSTORE AR 65 & AR 80

.....

Die C-Lamelle mit beidseitig verstärkten Rändern besticht durch optisch schlichte Linienführung.

Raffstore sorgen für optimales Raumklima: Sonnen-, Sicht- und Wetterschutz. Hitzeschutz durch Reflexion der Hitzestrahlung vor der Fassade, Regulierung des Lichteinfall durch Verstellbarkeit der Lamellen.

Die C-förmige Lamelle ist aus hochelastischer Speziallegierung gefertigt. Die gebördelten Lochstanzungen schützen die Aufzugsbänder vor Durchscheuern.

Die Unterschiene aus stranggepresstem Aluminiumprofil wird durch beidseitige Kunststoff-Gleiter in den seitlichen Aluminium-Schienen mit PVC-Keder geführt.



Kupplung für Leiterkordel
ist aus Edelstahl gefertigt und erhöht dadurch die Lebensdauer



Oberschienen

Die Oberschienen sind in zwei Varianten erhältlich:

- extrudiertes Aluminium
- verzinkten Blech

Kunststoffführungsrippel

Die Rippen sind aus hochfesten und langlebigen Kunststoff gefertigt. Sie können durch das Klicksystem einfach bei Bedarf getauscht werden.

Hochwertiges Texband

Die Qualitätsbänder haben eine Breite von 8 mm und werden von einem schweizer Marktführer produziert.

Gebördelte Stanzungen für Texband

Diese Lochstanzungen für die Aufzugsbänder garantieren ein langes Storenleben.

Farbanpassung von Komponenten

Leiterkordel, Texband & Führungsrippel

- für hellfarbige Lamellen - graue Komponenten
- für dunkelfarbige Lamellen - schwarze Komponenten

Lamellenausführung AR 65 & AR 80

.....

Randgebörtelte Lamellen, 65 mm oder 80 mm breit, 0,45 mm stark, strukturlackiert, Stanzungen für Aufzugsbänder randgebörtelt, gewährt einen sicheren und unbeschädigten Texbandlauf. Oberschiene 58 x 56 mm, Bänder 8 mm breite hochwertige Textilbänder, UV-beständig. Hochwertige Terylenkordel als Verbindung zwischen den Lamellen. Die Kunststoffführungsnippel aus einem hochfesten Kunststoff gleiten in einer Alu-stranggepreßten Führungsschiene mit PVC-Einlage zur Geräuschkämmung, oder mit Seilführung aus einem 3 mm starkem kunststoffummantelten Seil das im Oberstab mit einer Spannfeder gesichert ist.



AUSSENRAFFSTORE AF 80

.....

Raffstore mit Flachlamellen haben eine klassische C-Form ohne verstärkte Ränder.

Außenraffstore mit Flachlamellen und Führungsschienen oder Seilführungen vereinen geringe Pakethöhen mit der Möglichkeit, die Raffstoren als konstruktives Fassadenelement einzusetzen.

Die optimale Sonnenschutzanlage für Büro- und Wohnräume. Durch die 80 mm breiten, hochflexiblen, flachen Lamellen wird eine elegante Beschattung ermöglicht.

Raffstore mit AF 80 Lamellen sind ein eleganter Sonnenschutz wenn Abdunkelung eine untergeordnete Rolle spielt.



Kupplung für Leiterkordel
ist aus Edelstahl gefertigt und erhöht dadurch die Lebensdauer

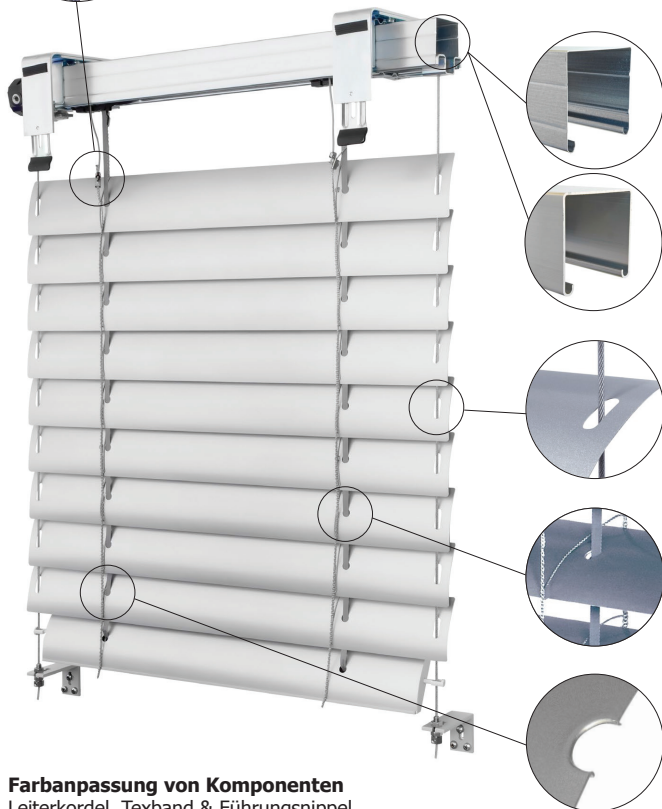

Oberschienen

Die Oberschienen sind in zwei Varianten erhältlich:

- extrudiertes Aluminium
- verzinkten Blech

Edelstahlführungsseil

Die seitlichen Seilabspannung aus farblos kunststoffummantelten Führungsseilen bieten eine gute Windstabilität. Eine Alternative sind Führungsschienen.

Hochwertiges Texband

Die Qualitätsbänder haben eine Breite von 8 mm und werden von einem schweizer Marktführer produziert.

Gebördelte Stanzungen für Texband

Diese Lochstanzungen für die Aufzugsbänder garantieren ein langes Storenleben.

Farbanpassung von Komponenten

Leiterkordel, Texband & Führungsrippel

- für hellfarbige Lamellen - graue Komponenten
- für dunkelfarbige Lamellen - schwarze Komponenten

Lamellenausführung F 80

.....

Flachlamelle 80 mm breit, 0,45 mm stark, Stanzungen für Aufzugsbänder randgebörtelt, gewährt einen sicheren und unbeschädigten Texbandlauf. Oberschiene 58 x 56 mm, Bänder 8 mm breite hochwertige Textilbänder, UV-beständig. Hochwertige Terylenkordel als Verbindung zwischen den Lamellen. Die Kunststoffführungsrippel aus einem hochfesten Kunststoff gleiten in einer Alu-stranggepreßten Führungsschiene mit PVC-Einlage zur Geräuschkämpfung, oder mit Seilführung aus einem 3 mm starkem kunststoffummantelten Seil das im Oberstab mit einer Spannfeder gesichert ist.



AUSSENRAFFSTORE AV 70 & AV 90

.....

Raffstore mit Z-Lamellen eignen sich zum Abdunkeln von Räumen und sind sehr windstabil.

Durch die Lamellengeometrie wird ein sehr guter Lamellenschluss erreicht. Die UV-beständige Dichtungslippe an der Lamellenvorderkante ermöglicht ein optimales Verdunkeln von Räumen.

Elliptische Metallführungsrippel erhöhen die Stabilität und der Lauf in den Führungsschienen mit integrierten Kunststoffkeder vermindert das Windgeräusch auf ein Minimum.

Die einzelnen Lamellen sind mit speziellen Lamellenhäkchen aus Edelstahl versehen, welche über die Schlaufenkordeln zu einer perfekten Verbindung des Behangs führen.



Lamellenausführung AV 70 & AV 90

.....

Randgebördelte Lamellen, 70 mm oder 90 mm breit, 0,45 mm stark, strukturlackiert, mit Dichtunglippe an der Außenseite, zur Abdunkelung. Stanzungen für Aufzugsbänder randgebördelt, gewährt einen sicheren und unbeschädigten Texbandlauf. Oberschiene 58 x 56 mm, Bänder 8 mm breite hochwertige Textilbänder, UV-beständig. Hochwertiges Terylentragband mit Kevlar-Strängen ummantelt, Verbindungsschlaufe von Lamelle und Tragband aus rostfreiem Stahl. Die Metallnippel gleiten in einer Alu-stranggepreßten Führungsschiene mit PVC-Einlage zur Geräuschdämmung, oder mit Seilführung aus einem 3 mm starkem kunststoffummantelten Seil das im Oberstab mit einer Spannfeder gesichert ist.

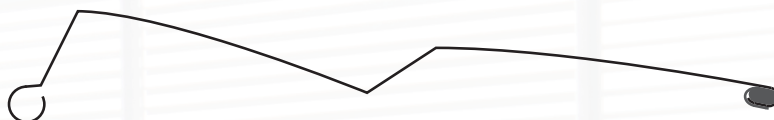

AUSSENRAFFSTORE AV 90S

Raffstore mit S-Lamellen kombinieren ausgereifte Technik, Zweckmäßigkeit und ein harmonisches Design.

Die geschwungenen Lamellen leiten die Sonnenstrahlen an die Decke weiter. Dieser Effekt der Lichtreflexion an der Lamelle reduziert die Blendwirkung am Arbeitsplatz. Damit bietet der Raffstore AV 90S eine bis 50% höhere Tageslichtausbeute im Raum und komfortablen Blendschutz in einem.

Die großen Lamellenabstände ermöglichen einen perfekten Blick nach außen. Die UV-beständige Dichtungslippe an der Lamellenvorderkante ermöglicht ein optimales Verdunkeln von Räumen.

Optimaler Sonnenschutz durch Lichtregulierung in jeder Höhe.



Kupplung für Leiterkordel
ist aus Edelstahl gefertigt und erhöht dadurch die Lebensdauer



Oberschienen

Die Oberschienen sind in zwei Varianten erhältlich:

- extrudiertes Aluminium
- verzinkten Blech

Lamellenhäkchen

Die einzelnen Lamellen sind mit speziellen Lamellenhäkchen aus Edelstahl versehen, welche über die Schlaufenkordeln zu einer perfekten Verbindung des Behangs führen.

Metallführungsrippel

Die elliptischen Rippen aus Zink verleihen den Raffstoren Stabilität und reduzieren Windgeräusche auf ein Minimum.

Hochwertiges Texband

Die Qualitätsbänder haben eine Breite von 8 mm und werden von einem schweizer Marktführer produziert.

Gebördelte Stanzungen für Texband

Diese Lochstanzungen für die Aufzugsbänder garantieren ein langes Storeleben.

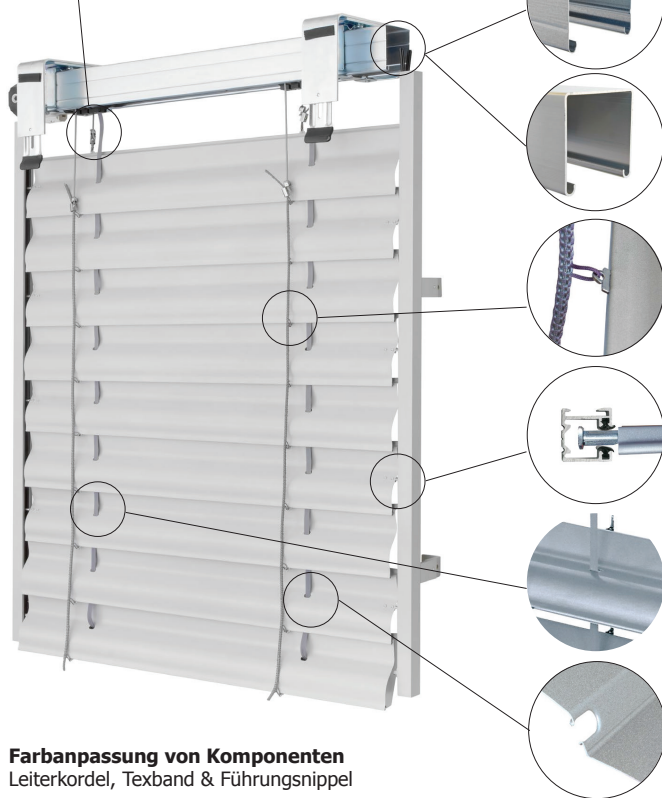

Farbanpassung von Komponenten

Leiterkordel, Texband & Führungsrippel

- für hellfarbige Lamellen - graue Komponenten
- für dunkelfarbige Lamellen - schwarze Komponenten

Lamellenausführung S 90

.....

Randgebörtelte Lamellen, 90 mm breit, 0,45 mm stark, strukturlackiert, mit Dichtungslippe an der Außenseite, zur Abdunkelung. Stanzungen für Aufzugsbänder randgebörtelt, gewährt einen sicheren und unbeschädigten Texbandlauf. Oberschiene 58 x 56 mm, Bänder 8 mm breite hochwertige Textilbänder, UV-beständig. Hochwertiges Terylentragband mit Kevlar-Strängen ummantelt, Verbindungsschlaufe von Lamelle und Tragband aus rostfreiem Stahl. Die Metallnippel gleiten in einer Alu-stranggepreßten Führungsschiene mit PVC-Einlage zur Geräuschkämpfung, oder mit Seilführung aus einem 3 mm starkem kunststoffummantelten Seil das im Oberstab mit einer Spannfeder gesichert ist.

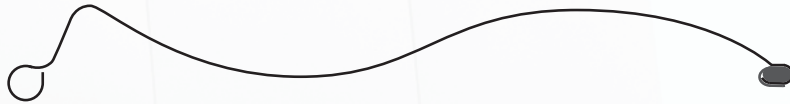

Schiententypen

Typ S - Einzelstandardtyp

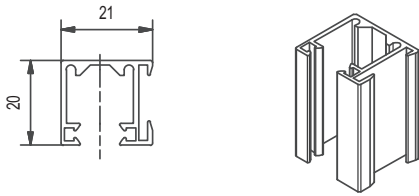

Typ SDV - Doppelstandardtyp (Seitennut)

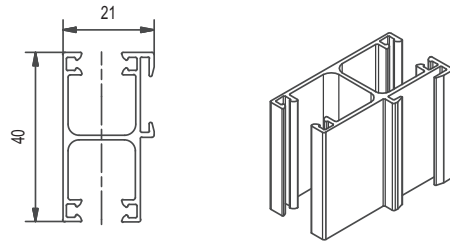

Typ SDV2 - Doppelstandardtyp (Mittelnut)

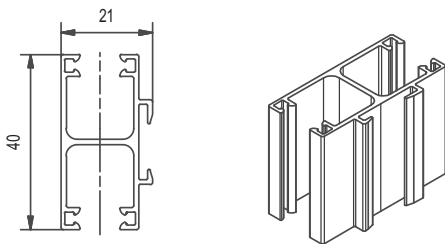

Typ O - Leibung

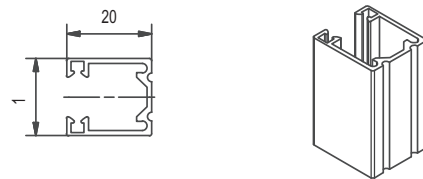

Typ K - rund, Einzeltyp

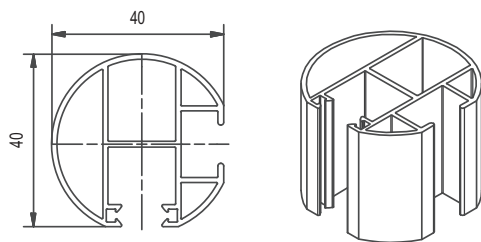

Typ KDV - rund, Doppeltyp

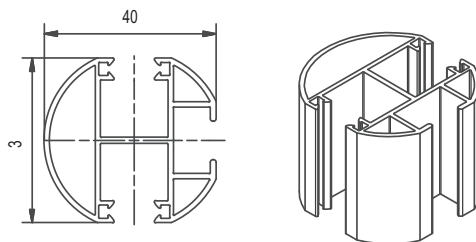

Typ H - eckig, Einzeltyp

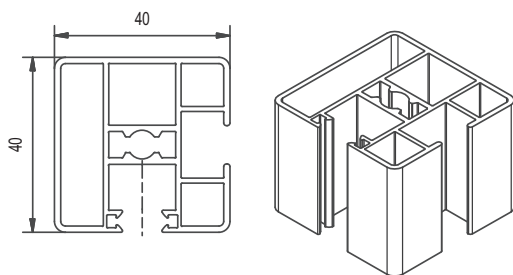

Typ HDV - eckig, Doppeltyp

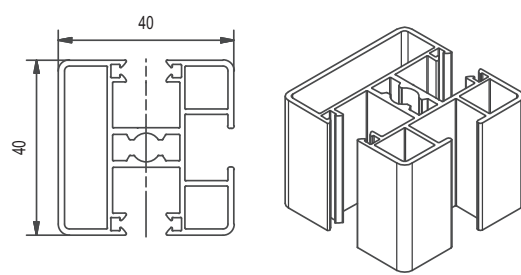

Typ Z - Unterputztyp

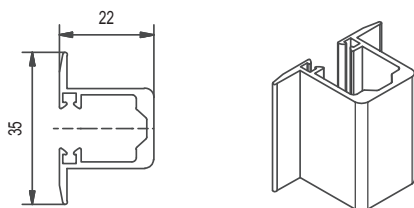

Kunststoff - Unterputztyp

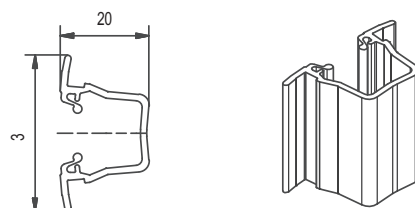

Blendentypen

Typ 1

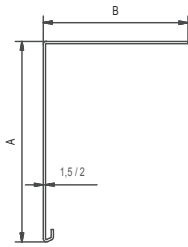

Typ 1B

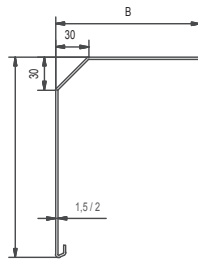

Typ 1CH12



Typ 2

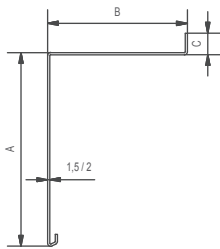

Typ 3

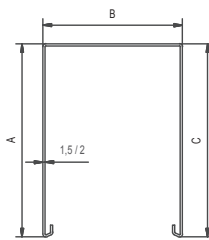

Typ 31

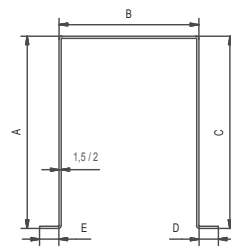

Typ 32

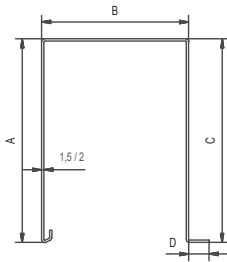

Typ 33

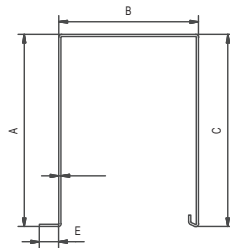

Falz Detail

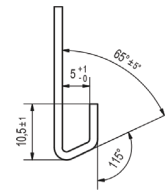

Produktskizze - Aufmaß

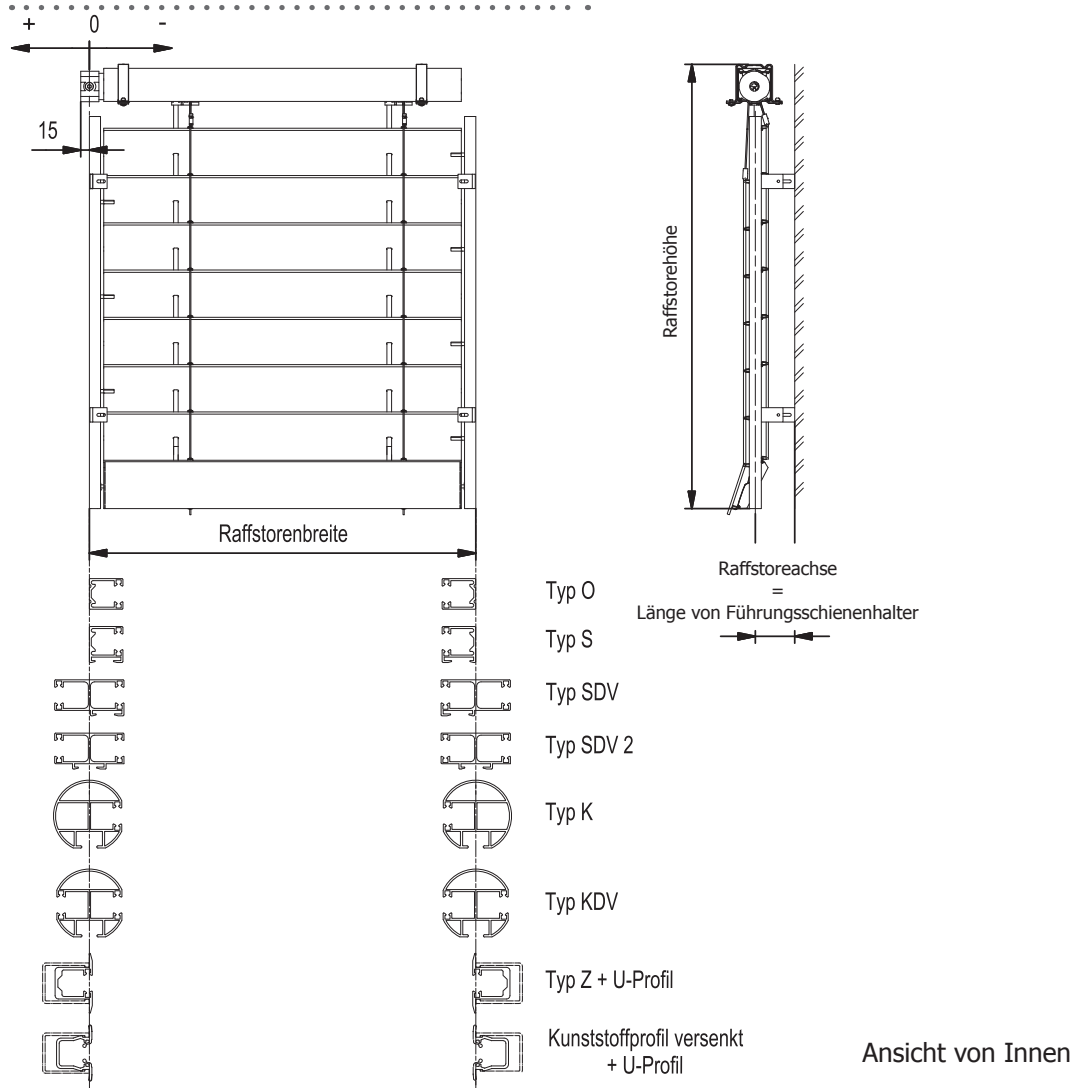

Pakethöhen

Raffstoretyp	Gesamthöhe (cm)						
	AR 65	AR 80	AF 80 Seil	AF 80 FS	AV 70	AV 90	AV 90S
101-125	20	18	13	15	18	17	17
126-150	22	19	14	16	20	18	18
151-175	24	21	14	17	21	20	20
176-200	25	22	15	18	23	21	21
201-225	27	23	16	19	24	22	22
226-250	29	25	17	20	26	23	23
251-275	31	26	17	21	28	24	24
276-300	32	27	18	23	30	25	25
301-325	34	29	19	25	31	27	27
326-350	36	30	19	26	32	28	28
351-375	38	32	20	28	33	29	29
376-400	40	34	21	28	34	30	30

Montagearten

Unterputzkasten mit Laibungselement

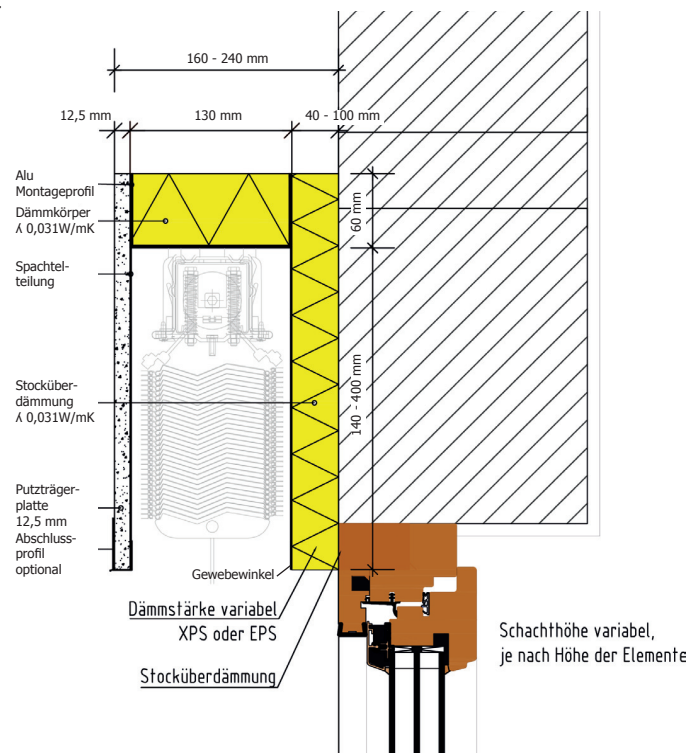

in Laibung

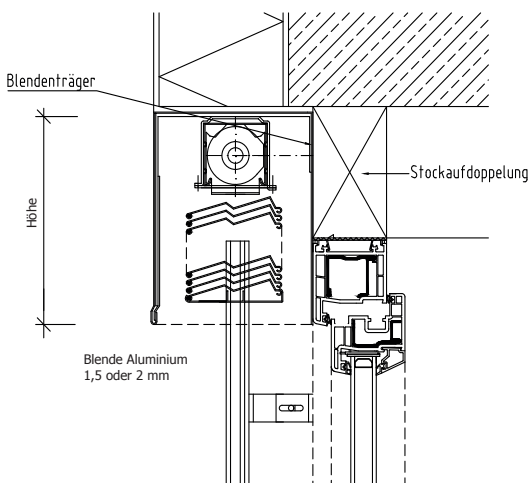

auf Fassade

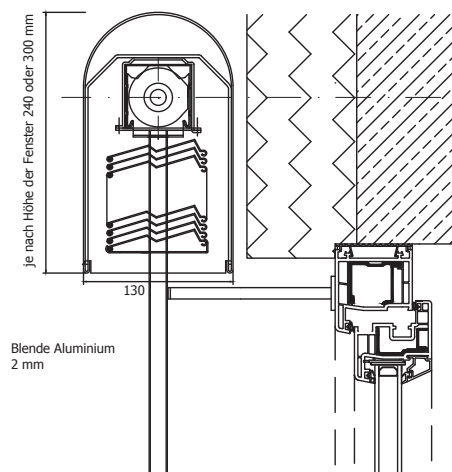

Steuerungen

IO-Homecontrol von somfy



Mit dem neuen Funksteuerungssystem io-homecontrol lassen sich nicht nur Raffstoren, Rollläden, Markisen, Jalousien und Rolltore steuern, sondern auch Haustür, Dachfenster, Heizung und Beleuchtung – das alles über ein und dieselbe Fernbedienung, über das Internet, über ein App oder per Sprachsteuerung (z.B. Alexa von Amazon).

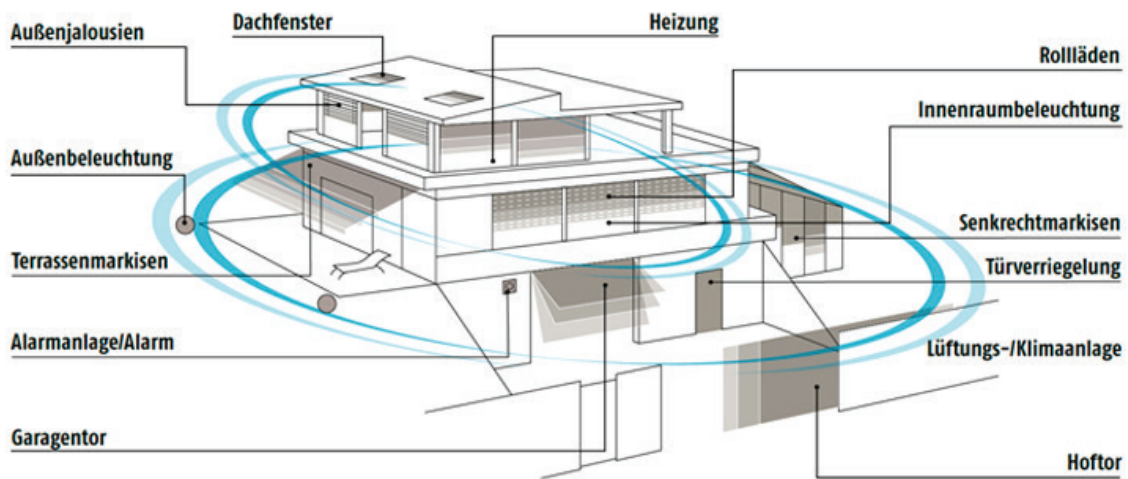
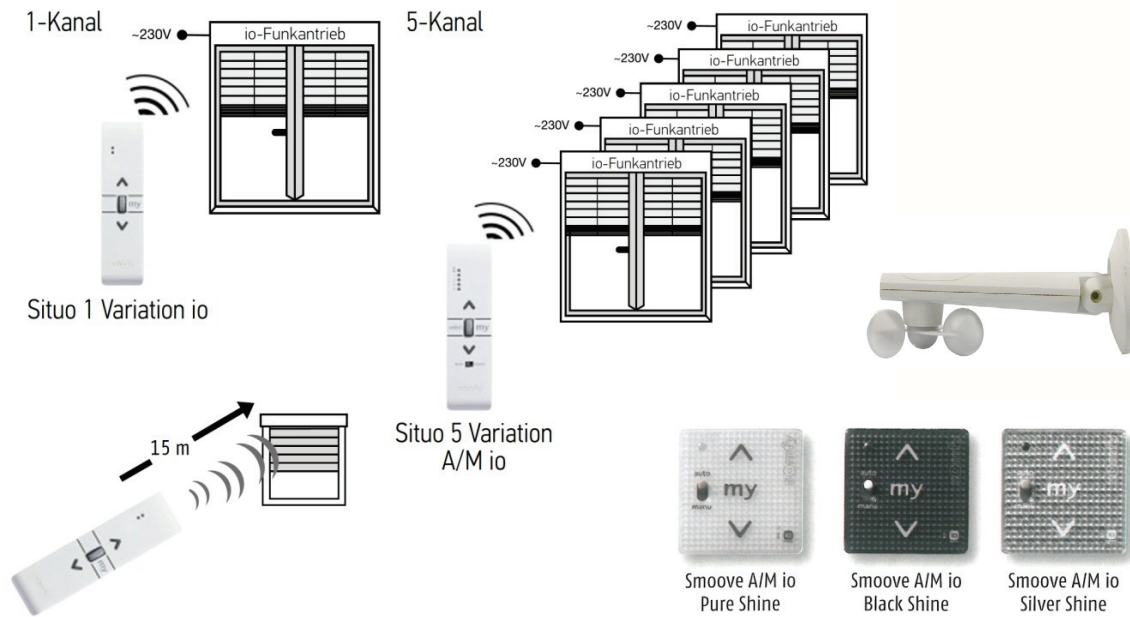

=ennemoser=
Sonnen- und Wetterschutzanlagen
QUALITATIV HOCHWERTIGER SONNENSCHUTZ

Hallerstrasse 125a · 6020 Innsbruck · Tel. +43 (0)512 58 88 28
www.ennemoser-sonnenschutz.at