



OXIMO 40 AUTO io

- FR** Notice
- DE** Anleitung
- EN** Instructions

Ref. 5121174A

HOME MOTION by
somfy

NOTICE ORIGINALE

Cette notice s'applique à toutes les déclinaisons d'OXIMO 40 AUTO io (couple/vitesse).

SOMMAIRE

1. Informations préalables	3	3. Utilisation et maintenance	10
1.1 Domaine d'application	3	3.1. Touches Montée et Descente	10
1.2 Responsabilité	4	3.2. Fonction STOP	10
1.3 Contenu	4	3.3. Position favorite (my)	10
2. Installation	4	3.4. Fonctionnement avec un capteur soleil io-homecontrol Somfy	10
2.1. Montage	4	3.5. Réglages supplémentaires	10
2.2. Câblage	6	3.6. Astuces et conseils d'utilisation	11
2.3. Mise en service	6	4. Données techniques	11
2.4. Astuces et conseils d'installation	8		

La motorisation OXIMO 40 AUTO io est une motorisation sans réglage : un simple branchement permet son utilisation. La motorisation OXIMO 40 AUTO io apprend ses fins de course automatiquement.

La motorisation OXIMO 40 AUTO io se monte indifféremment à droite ou à gauche.

Elle est équipée :

- d'une protection contre les obstacles pour protéger le tablier du volet roulant à la descente.
- d'une protection contre le gel pour protéger le tablier du volet roulant à la montée.

1. INFORMATIONS PRÉALABLES

1.1 DOMAINE D'APPLICATION

La motorisation Oximo 40 Auto est conçue pour motoriser tous types de volets roulants équipés de butées et de liens rigides respectant au moins une des conditions suivantes :

- Le produit motorisé est commandé par un interrupteur sans verrouillage (voir document Consignes de sécurité joint).
- En position déployée, toute partie du produit motorisé se trouve à une hauteur supérieure à 2 m 50 par rapport au sol ou à tout niveau d'accès permanent.
- Le tablier du volet roulant peut être remonté de 4 cm lorsqu'une force de 150 N est appliquée vers le haut sur la lame finale placée à 16 cm de sa position totalement déployée.

Si le volet roulant est à lames ajourées, les ajours ne doivent pas permettre le passage d'une pige de 5 mm de diamètre.

1.2 RESPONSABILITÉ

Avant d'installer et d'utiliser la motorisation OXIMO 40 AUTO, lire attentivement cette notice. Outre les instructions décrites dans cette notice, respecter également les consignes détaillées dans le document joint Consignes de sécurité.

La motorisation OXIMO 40 AUTO doit être installée par un professionnel de la motorisation et de l'automatisation de l'habitat, conformément aux instructions de Somfy et à la réglementation applicable dans le pays de mise en service.

Toute utilisation de la motorisation OXIMO 40 AUTO hors du domaine d'application décrit ci-dessus est interdite. Elle exclurait, comme tout irrespect des instructions figurant dans cette notice et dans le document joint Consignes de sécurité, toute responsabilité et garantie de Somfy.

L'installateur doit informer ses clients des conditions d'utilisation et de maintenance de la motorisation OXIMO 40 AUTO et doit leur transmettre les instructions d'utilisation et de maintenance, ainsi que le document joint Consignes de sécurité, après l'installation de la motorisation OXIMO 40 AUTO. Toute opération de Service Après-Vente sur la motorisation OXIMO 40 AUTO nécessite l'intervention d'un professionnel de la motorisation et de l'automatisation de l'habitat.

Si un doute apparaît lors de l'installation de la motorisation OXIMO 40 AUTO ou pour obtenir des informations complémentaires, consulter un interlocuteur Somfy ou aller sur le site www.somfy.com.

1.3. CONTENU

La motorisation OXIMO 40 AUTO est composée de deux éléments pré-assemblés et indissociables :

- la partie entraînante (A)
- la partie électronique (B)

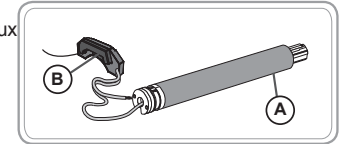

⚠ Avertissement Sécurité! 🖐 Attention! ⓘ Information ⚡ Montée ⬇ Descente

2. INSTALLATION

🖐 Consignes à suivre **impérativement** par le professionnel de la motorisation et de l'automatisation de l'habitat réalisant l'installation de la motorisation OXIMO 40 AUTO.

- 🖐 Ne jamais laisser tomber, choquer, percer, immerger la motorisation.
- 🖐 Installer un point de commande individuel pour chaque motorisation.

2.1. MONTAGE

🖐 Suivre impérativement l'ordre de montage préconisé dans la notice !

2.1.1. Préparation de la partie entraînante

La partie entraînante doit toujours être installée avant la partie électronique.

S'assurer que le diamètre intérieur du tube est supérieur ou égal à 37 mm.

1) Monter les accessoires nécessaires à l'intégration de la motorisation dans le tube d'enroulement :

- Soit uniquement la roue (a) sur la motorisation.
- Soit la couronne (b) et la roue (c) sur la motorisation.

2) Mesurer la longueur (L1) entre le bord intérieur de la tête de la motorisation et l'extrémité de la roue.

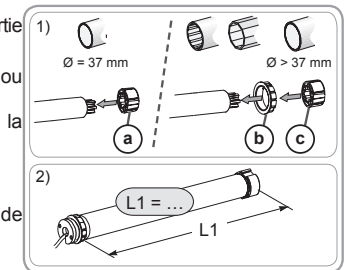

FR

2.1.2. Préparation du tube

- 1) Couper le tube d'enroulement à la longueur désirée en fonction du produit motorisé.
- 2) Ébavurer le tube d'enroulement et éliminer les copeaux.
- 3) Pour les tubes d'enroulement lisses à l'intérieur, découper une encoche selon les cotes suivantes :

	d	e
∅ 40 x 1	6 mm	8.5 mm
∅ 40 x 1.5	7 mm	8.5 mm

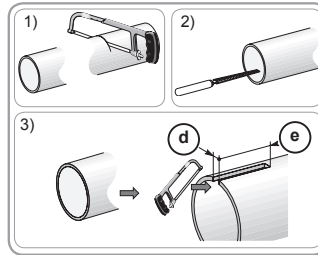

2.1.3. Assemblage motorisation - tube

- 1) Glisser la motorisation dans le tube d'enroulement.

Pour les tubes d'enroulement lisses à l'intérieur, positionner l'encoche découpée sur l'ergot de la couronne.

- 2) Fixer le tube d'enroulement sur la roue avec des vis ou des rivets pop suivant la longueur (L1).

Les vis ou les rivets pop ne doivent pas être fixés sur la motorisation mais uniquement sur la roue.

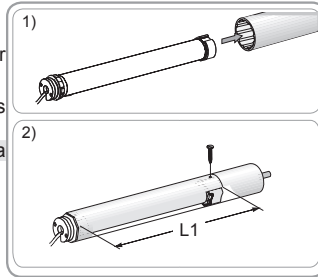

2.1.4. Montage de l'ensemble tube - motorisation

Monter et fixer l'ensemble tube-motorisation sur le support embout f et sur le support motorisation g :

S'assurer que l'ensemble tube-motorisation est verrouillé sur le support embout. Cette opération permet d'éviter à l'ensemble tube-motorisation de sortir de la fixation du support embout.

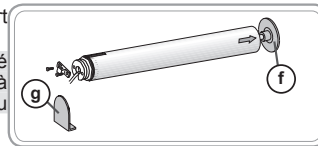

2.1.5. Montage de la partie électronique

une fois la partie entraînant installée dans le tube, vous pouvez fixer la partie électronique sur le caisson.

Ne pas couper l'antenne !

Ne pas endommager l'antenne : risque de choc électrique !

L'adhésif fourni est à usage unique ! Toujours utiliser l'adhésif fourni par Somfy. L'utilisation de tout autre adhésif est interdite !

Si le volet roulant n'est pas équipé de flasque, il est nécessaire d'utiliser, en complément de l'adhésif, un moyen de fixation, par exemple un collier Rilsan. Le moyen de fixation complémentaire choisi doit maintenir la partie électronique en fond de joue quelles que soient les conditions d'utilisation du volet roulant.

- 1) Nettoyer la face interne de la joue (C) du caisson.

- 2) Décoller la protection de l'adhésif collé sur la partie électronique (B).

- 3) Coller la partie électronique (B) sur la joue (C) du caisson.

Passer le câble d'alimentation dans un joint d'arrêt de traction en sortie du caisson.

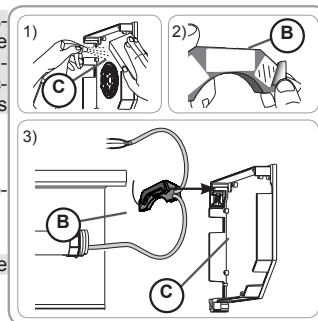

FR

2.2. CÂBLAGE

Les câbles traversant une paroi métallique doivent être protégés et isolés par un manchon ou un fourreau.

Attacher les câbles pour éviter tout contact avec une partie en mouvement.

Le câble de l'OXIMO 40 AUTO io n'est pas démontable. S'il est endommagé, retourner la motorisation au SAV.

Si la motorisation est utilisée en extérieur, et si le câble d'alimentation est de type H05 VVF alors installer le câble dans un conduit résistant aux UV, par exemple sous goulotte.

Toujours faire une boucle sur le câble d'alimentation pour éviter la pénétration d'eau dans la motorisation !

- Couper l'alimentation secteur.

- Connecter la motorisation selon les informations du tableau ci-dessous :

Câble	230V ~ 50Hz
Bleu	Neutre (N)
Marron	Phase (L)
Jaune/Vert	Terre (⊕)

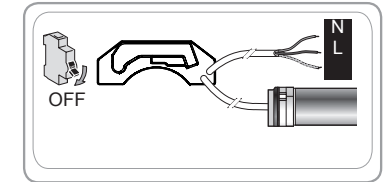

2.3. MISE EN SERVICE

Cette notice décrit la mise en service à l'aide d'un point de commande local io-homecontrol® Somfy de type Smooove io.

Une seule motorisation doit être alimentée à la fois

Mettre sous tension et suivre la procédure A ou B en fonction de la réaction du produit motorisé :

À la mise sous tension, le produit motorisé effectue un bref mouvement

La validation des réglages est effectuée et aucun point de commande io n'est enregistré.

Enregistrer le premier point de commande local io Somfy :

1) Appuyer en même temps sur Λ et V du point de commande local io Somfy jusqu'à un bref mouvement du produit motorisé.

2) Faire un appui bref sur le bouton PROG du point de commande local io Somfy : le produit motorisé effectue un bref mouvement, le point de commande est enregistré.

Passer au chapitre Utilisation et maintenance.

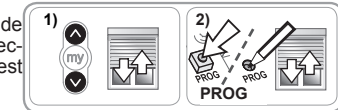
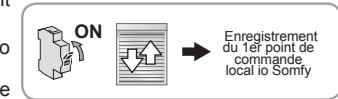

ou

- B** À la mise sous tension, le produit motorisé ne bouge pas
Appuyer sur Λ ou V et suivre la procédure **b1** ou **b2**
en fonction de la réaction du produit motorisé.



b1 Le produit motorisé ne bouge toujours pas

La validation des réglages n'est pas effectuée et aucun point de commande io n'est enregistré.
Suivre la procédure à partir du chapitre
Pré-enregistrement du point de commande local io-homecontrol® Somfy.

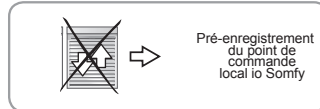

ou

b2 Le produit motorisé monte ou descend complètement

La validation des réglages est effectuée et le point de commande io est enregistré.
Passer au chapitre Utilisation et maintenance.

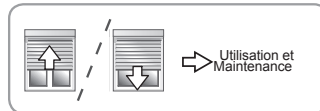

2.3.1. Pré-enregistrement du point de commande local io-homecontrol® Somfy

- Faire un appui bref et simultané sur Λ et V :

→ Le produit motorisé effectue un va-et-vient : ce point de commande est pré-enregistré dans la motorisation.

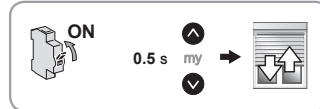

2.3.2. Contrôle du sens de rotation

- 1) Appuyer sur Λ :

a) Si le produit motorisé monte, le sens de rotation est correct : passer au chapitre Validation des réglages automatiques.

b) Si le produit motorisé descend, le sens de rotation est incorrect : passer à l'étape suivante .

- 2) Appuyer sur my , jusqu'au mouvement du produit motorisé, le sens de rotation est modifié.

- 3) Appuyer sur Λ pour contrôler le sens de rotation.

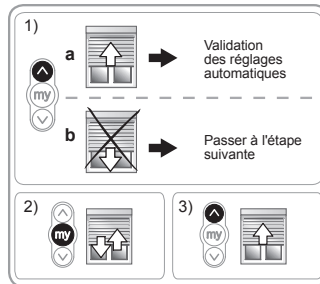

2.3.3. Validation des réglages automatiques

- 1) Appuyer sur Λ et V jusqu'au va-et-vient du produit motorisé.

2) Appuyer sur my jusqu'au va-et-vient du produit motorisé : les réglages automatiques sont validés.

- 3) Appuyer sur le bouton PROG du point de commande io-homecontrol® pour enregistrer le premier point de commande :

→ Le produit motorisé effectue un va-et-vient : ce point de commande est enregistré.

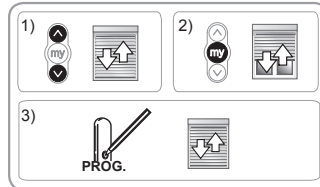

2.4. ASTUCES ET CONSEILS D'INSTALLATION

2.4.1. Questions sur l'OXIMO 40 AUTO io ?

Constats	Causes possibles	Solutions
Le produit motorisé ne fonctionne pas.	Le câblage est incorrect.	Contrôler le câblage et le modifier si besoin.
	La motorisation est en protection thermique.	Attendre que la motorisation refroidisse.
	La pile du point de commande io-homecontrol® est faible.	Contrôler si la pile est faible et la remplacer si besoin.
	Le point de commande n'est pas compatible.	Contacteur un interlocuteur Somfy.
La motorisation OXIMO 40 AUTO io tourne dans un seul sens.	Le point de commande io-homecontrol® utilisé n'est pas enregistré dans la motorisation.	Utiliser un point de commande enregistré ou enregistrer ce point de commande.
	L'OXIMO 40 AUTO io est trop proche de ses fins de courses ou du dernier obstacle rencontré.	Appuyer sur Λ ou V pour débloquer l'OXIMO 40 AUTO io.
La fixation du tablier du volet roulant sur le tube d'enroulement doit être modifiée.	Les verrous sont mal fixés.	Modifier l'installation (position des verrous), remettre l'OXIMO 40 AUTO io en configuration d'origine et reprendre l'installation complète à partir du chapitre Mise en service.
La position favorite est décalée.	La course du produit motorisé a été modifiée.	Attendre le recalage automatique au bout de quelques cycles ou reprendre l'installation complète de l'OXIMO 40 AUTO io à partir du chapitre Installation.

2.4.2. Modification du sens de rotation

Le sens de rotation peut être modifié à tout moment à l'aide d'un point de commande local io-homecontrol® Somfy enregistré :

- 1) Positionner le produit motorisé à mi-hauteur.
- 2) Appuyer sur Λ et V jusqu'au va-et-vient du produit motorisé.
- 3) Appuyer sur my jusqu'au va-et-vient du produit motorisé : Le sens de rotation est modifié.
- 4) Appuyer sur Λ pour contrôler le nouveau sens de rotation.

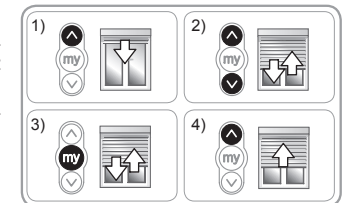

2.4.3. Remplacement d'un point de commande io-homecontrol® Somfy perdu ou cassé

-  Ne réaliser la double coupure de courant qu'au niveau du produit motorisé à remettre à zéro.
 Cette remise à zéro supprime tous les points de commande locaux dépendant des capteurs, les réglages de fin de course et la position favorite sont conservés.

- 1) Positionner le produit motorisé à mi-hauteur.
- 2) Couper l'alimentation secteur pendant 2 s.
- 3) Remettre l'alimentation secteur entre 5 s et 15 s.
- 4) Couper l'alimentation secteur pendant 2 s.
- 5) Remettre l'alimentation secteur : le produit motorisé se met en mouvement quelques secondes. (Si le produit motorisé est en fin de course haute ou basse il effectuera un bref va-et-vient).
- 6) Appuyer sur le bouton PROG du nouveau point de commande jusqu'au va-et-vient du produit motorisé : le nouveau point de commande est enregistré et tous les autres points de commande sont effacés.

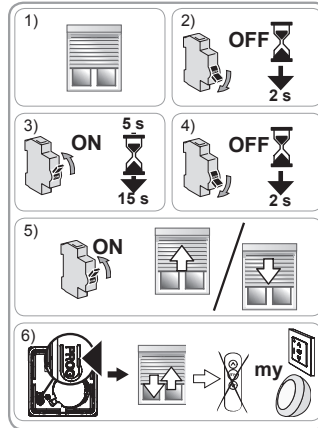

2.4.4. Retour en configuration d'origine

-  Ne réaliser la double coupure de courant qu'au niveau du produit motorisé à remettre à zéro.
 Cette remise à zéro supprime tous les points de commande, tous les capteurs, tous les réglages de fin de course et réinitialise la position favorite (my) de la motorisation.

- 1) Positionner le produit motorisé à mi-hauteur.
- 2) Couper l'alimentation secteur pendant 2 s.
- 3) Remettre l'alimentation secteur entre 5 s et 15 s.
- 4) Couper l'alimentation secteur pendant 2 s.
- 5) Remettre l'alimentation secteur : le produit motorisé se met en mouvement quelques secondes.
- 6) Appuyer sur le bouton PROG du point de commande local io-homecontrol® Somfy pendant ≈ 7 s, jusqu'aux deux va-et-vient du produit motorisé :
 - La motorisation est réinitialisée en configuration d'origine.

- Reprendre la mise en service (voir chapitre Mise en service).

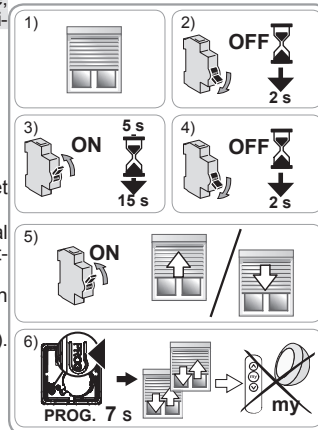

3. UTILISATION ET MAINTENANCE

-  Cette motorisation ne nécessite pas d'opération de maintenance.

3.1. TOUCHES MONTÉE ET DESCENTE

Un appui bref sur Λ ou V provoque une montée ou descente complète du produit motorisé.



3.2. FONCTION STOP

Le produit motorisé est en cours de mouvement.

- Faire un appui bref sur my : le produit motorisé s'arrête automatiquement.



3.3. POSITION FAVORITE (MY)

Une position intermédiaire appelée « position favorite (my) » autre que la position haute et la position basse, est enregistrée par défaut dans la motorisation OXIMO 40 AUTO io.

- Faire 2 cycles complets de Λ ou V jusqu'aux fins de course haute et basse du produit motorisé pour activer la position favorite.

Pour utiliser la position favorite (my) :

- Faire un appui bref sur my : le produit motorisé se met en mouvement et s'arrête en position favorite (my).



Pour modifier ou supprimer la position favorite (my), voir chapitre Réglages supplémentaires.

3.4. FONCTIONNEMENT AVEC UN CAPTEUR SOLEIL IO-HOMECONTROL® SOMFY (TYPE SUNIS WIREFREE™ IO)

Se référer à la notice correspondante.

3.5. RÉGLAGES SUPPLÉMENTAIRES

3.5.1. Modification de la position favorite (my)

- 1) Placer le produit motorisé dans la position favorite (my) souhaitée.
- 2) Appuyer sur my, pendant ≈ 5 s, jusqu'au va-et-vient du produit motorisé : la position favorite (my) souhaitée est enregistrée.

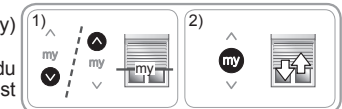

3.5.2. Suppression de la position favorite (my)

- 1) Appuyer sur my : le produit motorisé se met en mouvement et s'arrête en position favorite (my).
- 2) Appuyer de nouveau sur my jusqu'au mouvement du produit motorisé : la position favorite (my) est supprimée.

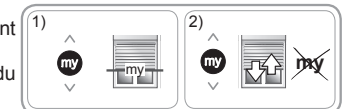

3.6. ASTUCES ET CONSEILS D'UTILISATION

3.6.1. Questions sur l'OXIMO 40 AUTO io ?

Constats	Causes possibles	Solutions
Le produit motorisé ne fonctionne pas.	La pile du point de commande est faible.	Contrôler si la pile est faible et la remplacer si besoin. Se référer à la notice du point de commande
	La motorisation est en protection thermique.	Attendre que la motorisation refroidisse.
	La motorisation est en protection contre le gel.	Attendre que la température permette à nouveau le mouvement du produit motorisé.

Si le produit motorisé ne fonctionne toujours pas, contacter un professionnel de la motorisation et de l'automatisation de l'habitat.

3.6.2. Remplacement d'un point de commande io-homecontrol® Somfy perdu ou cassé

Pour le remplacement d'un point de commande io-homecontrol® perdu ou cassé, contacter un professionnel de la motorisation et de l'automatisation de l'habitat.

3.6.3. Détection des obstacles

La détection automatique des obstacles permet de protéger le tablier du produit motorisé et de dégager les obstacles :

- Si le tablier rencontre un obstacle à la descente, en fonction de la position de l'obstacle :
 - Soit le produit motorisé s'arrête automatiquement.
 - Soit il s'arrête et remonte automatiquement.
- Si le tablier du produit motorisé rencontre un obstacle à la montée, le produit motorisé s'arrête automatiquement.



3.6.4. Protection contre le gel

La protection contre le gel fonctionne comme la détection des obstacles :

- Si l'OXIMO 40 AUTO io détecte une résistance, il s'arrête automatiquement pour protéger le tablier du produit motorisé : le produit motorisé reste en position initiale.

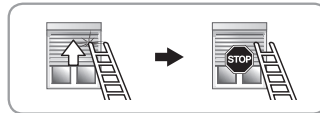

4. DONNÉES TECHNIQUES

Alimentation	230V~ 50Hz
Fréquence radio	868-870 MHz io-homecontrol® bidirectionnel Tri-bandes.
Température d'utilisation	- 20°C to + 60°C
Indice de protection	IP 44
Niveau de sécurité	Classe I
Nombre maximal de points de commandes et de capteurs associés	9

CE Par la présente, Somfy déclare que la motorisation couverte par ces instructions, marquée pour être alimentée en 230V ~50Hz et utilisée comme indiqué dans ces instructions, est conforme aux exigences essentielles de la Directive Machine 2006/42/EC et de la Directive R&TTE 1999/5/EC.

Une déclaration de conformité CE détaillant les normes et les spécifications utilisées et précisant tous les détails pour l'identification de la motorisation, le nom et l'adresse de la (des) personne(s) autorisée(s) à constituer le dossier technique et habilitée à établir la déclaration comprenant le lieu et la date d'émission, est disponible à l'adresse Internet www.somfy.com/ce.

ORIGINALANLEITUNG

Die vorliegende Anleitung ist für alle OXIMO 40 AUTO io gültig - unabhängig von der Kombination Drehmoment und Drehzahl.

INHALT

1. Vorbemerkungen	12	3. Verwendung und Wartung	19
1.1 Anwendungsbereich	12	3.1. AUF- und AB-Tasten	19
1.2 Haftung	13	3.2. Funktion STOP	19
1.3 Lieferumfang	13	3.3. Lieblingsposition (my-Position)	19
2. Installation	13	3.4. Betrieb mit einem Somfy-io-Homecontrol-Sonnensensor	19
2.1. Montage	13	3.5. Weitere Einstellungen	19
2.2. Verkabelung	15	3.6. Tipps und Empfehlungen für die Anwendung	20
2.3. Inbetriebnahme	15	4. Technische Daten	20
2.4. Tipps und Empfehlungen für die Installation	17		

Der Antrieb OXIMO 40 AUTO io muss nicht eingestellt werden. Er ist nach dem Anschließen sofort betriebsbereit. Die Einstellung der Endlagen des Antriebs OXIMO 40 AUTO io erfolgt automatisch.

Der Antrieb OXIMO 40 AUTO io kann sowohl auf der linken als auch auf der rechten Seite des Rollladens montiert werden.

Er verfügt über:

- Eine Hinderniserkennung, die im Falle von Hindernissen Beschädigungen des Rollladenpanzers beim Herunterfahren verhindert,
- Einen Festfrierschutz, der beim Festfrieren des Rollladens Beschädigungen des Rollladenpanzers beim Hochfahren verhindert.

1. VORBEMERKUNGEN

1.1 ANWENDUNGSBEREICH

Der Antrieb Oximo 40 Auto wurde für den Antrieb aller Arten von Rollläden mit Anschlägen und festen Wellenverbindern entwickelt, die mindestens eine der folgenden Bedingungen erfüllen:

- Der Behang muss über einen nicht-rastenden Schalter gesteuert werden (Siehe die beiliegenden Sicherheitshinweise).
- Im ausgefahrenen Zustand befinden sich alle Teile des Behangs in einer Höhe von mindestens 2,50m über dem Boden oder einer sonstigen ständig zugänglichen Ebene.
- Der Rollladenpanzer kann mit einer Kraft von 150 N an der letzten Lamelle um 4 cm angehoben werden, wenn diese 16 cm über der ganz ausgefahrenen Position steht.

Wenn der Rollladen mit durchbrochenen Lamellen ausgerüstet ist, müssen die Öffnungen so bemessen sein, dass ein Messstift mit 5 mm Durchmesser nicht mehr hindurchpasst.

1.2 HAFTUNG

Lesen Sie diese Anleitung vor der Installation des Antriebs OXIMO 40 AUTO aufmerksam durch. Beachten Sie außer den Anweisungen in dieser Anleitung auch die detaillierten Hinweise im beiliegenden Dokument Sicherheitshinweise.

Die Installation des Antriebs OXIMO 40 AUTO muss von einem Fachmann für Gebäudeautomation unter Einhaltung der Anweisungen von Somfy und aller am Ort der Inbetriebnahme geltenden Vorschriften ausgeführt werden.

Jede Nutzung des Antriebs OXIMO 40 AUTO zu Zwecken, die über den im vorliegenden Dokument beschriebenen Anwendungsbereich hinausgehen, ist untersagt. Jede Missachtung dieser sowie aller anderen in dieser Anleitung und im beiliegenden Dokument Sicherheitshinweise enthaltenen Anweisungen führt zum Ausschluss jeglicher Haftung und Gewährleistungsansprüche durch Somfy.

Der Installateur muss seine Kunden auf die Nutzungs- und Wartungsbedingungen des Antriebs OXIMO 40 AUTO hinweisen und ihnen diese sowie die beiliegenden Sicherheitshinweise nach Abschluss der Installation des Antriebs OXIMO 40 AUTO aushändigen. Wartungs- und Reparaturarbeiten für den Antrieb OXIMO 40 AUTO dürfen ausschließlich von Fachleuten für Gebäudeautomation ausgeführt werden.

Wenn sich bei der Installation des Antriebs OXIMO 40 AUTO Fragen ergeben oder wenn Sie weiterführenden Informationen benötigen, wenden Sie sich bitte an Ihren Somfy-Ansprechpartner oder besuchen Sie unsere Website www.somfy.com.

1.3. LIEFERUMFANG

Der Antrieb OXIMO 40 AUTO besteht aus zwei vormontierten und nicht mehr voneinander zu lösenden Komponenten:

- dem Antriebsteil (A)
- dem Elektronikteil (B)

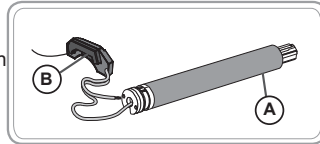

Sicherheitshinweis! Achtung! Information Aufwärts Abwärts

2. INSTALLATION

Die folgenden Anweisungen sind vom Fachmann, der die Installation des Antriebs OXIMO 40 AUTO ausführt, **unbedingt** zu beachten.

Lassen Sie den Antrieb niemals fallen, bewahren Sie ihn vor Erschütterungen, bohren Sie ihn nicht an und tauchen Sie ihn nicht in Flüssigkeiten.

Installieren Sie für jeden Antrieb eine eigene Bedieneinheit.

2.1. MONTAGE

Beachten Sie die in der Anleitung vorgeschriebene Montagereihenfolge!

2.1.1. Vorbereitung des Antriebsteils

Das Antriebsteil muss stets vor dem Elektronikteil installiert werden.

Achten Sie darauf, dass sich der Innendurchmesser der Welle auf mindestens 37 mm belaufen muss.

1) Bringen Sie die erforderlichen Zubehörteile zur Montage des Antriebs an der Welle an:

- Entweder nur den Mitnehmer (a) am Antrieb;
- Oder den Adapter (b) und den Mitnehmer (c) am Antrieb.

2) Messen Sie die Länge (L1) zwischen dem Innenrand des Antriebskopfes und dem äußersten Ende des Mitnehmers.

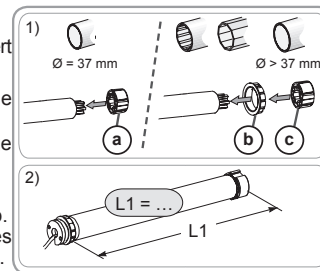

2.1.2. Vorbereitung der Welle

1) Schneiden Sie die Welle auf die gewünschte Länge zu.

2) Entgraten Sie die Welle und entfernen Sie die Späne.

3) Versehen Sie Wellen, die auf der Innenseite glatt sind, mit einer Ausklinkung mit folgenden Maßen:

	d	e
Ø 40 x 1	6 mm	8,5 mm
Ø 40 x 1,5	7 mm	8,5 mm

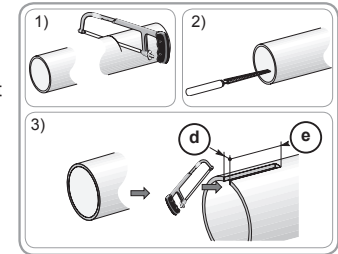

2.1.3. Zusammenbau von Antrieb und Welle

1) Führen Sie den Antrieb in die Welle ein.

Positionieren Sie bei auf der Innenseite glatten Wellen die Ausklinkung am Führungszapfen des Adapters.

2) Befestigen Sie die Welle am Mitnehmer je nach Länge (L1) mithilfe von Schrauben oder Blindnieten.

Schrauben bzw. Blindnieten dürfen nur am Mitnehmer angebracht werden, niemals am Antrieb.

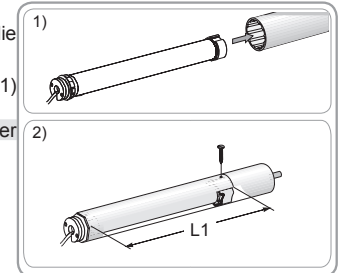

2.1.4. Einbau der Wellen-Antriebs-Einheit

Bringen Sie die Wellen-Antriebs-Einheit am Gegenlager f und am Antriebslager g an:

Vergewissern Sie sich, dass die Wellen-Antriebs-Einheit am Gegenlager verriegelt ist. Damit wird verhindert, dass sich die Befestigung der Welle mit dem Antrieb vom Gegenlager löst, wenn der Rollladen seine untere Endlage erreicht.

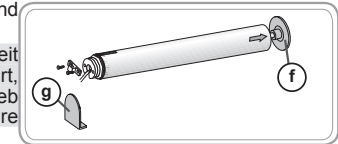

2.1.5. Montage des Elektronikteils

Nach dem Einbau des Antriebsteils in die Welle ist das Elektronikteil am Rollladenkasten zu montieren.

Durchtrennen Sie nicht die Antenne!

Beschädigen Sie nicht die Antenne! Gefahr eines Stromschlags!

Das mitgelieferte Klebeband ist nur für eine einmalige Verwendung bestimmt! Immer das von Somfy mitgelieferte Klebeband verwenden. Die Verwendung jeglicher anderer Klebemittel ist untersagt!

Wenn der Rollladen nicht mit einem Flansch ausgerüstet ist, muss zusätzlich zum Klebeband ein Befestigungsmittel, beispielsweise Kabelbinder, verwendet werden. Das gewählte zusätzliche Befestigungsmittel muss gewährleisten, dass das Elektronikteil unter allen Betriebsbedingungen des Rollladens im hinteren Bereich der Seitenwand des Rollladenkastens verbleibt.

1) Reinigen Sie die Innenseite (C) des Rollladenkastens.

2) Entfernen Sie die Schutzfolie vom Elektronikteil (B).

3) Kleben Sie das Elektronikteil (B) an der Seitenwand (C) des Rollladenkastens fest.

Führen Sie das Versorgungskabel durch eine Kabeltülle mit Zugentlastung am Ausgang des Rollladenkastens.

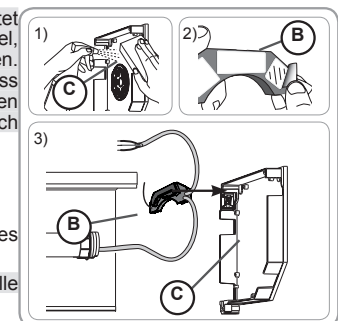

2.2. VERKABELUNG

- ⚠ Alle Kabel, die in Kontakt mit einer metallischen Wandung geraten könnten, müssen mit einer Hülse oder Ummantelung geschützt und isoliert werden.
- ⚠ Bringen Sie die Kabel so an, dass sie nicht in Kontakt zu beweglichen Teilen geraten können.
- ⚠ Das Kabel des OXIMO 40 AUTO io lässt sich nicht abnehmen. Wenn es beschädigt wurde, muss der Antrieb zum Kundendienst gebracht werden.
- ⚠ Wenn der Antrieb im Freien eingesetzt wird und wenn ein Versorgungskabel des Typs H05-VVF verwendet wird, muss dieses in einem UV-beständigen Kabelrohr, zum Beispiel in einem Kabelkanal verlegt werden.
- 👉 Sehen Sie eine Schleife im Netzkabel vor, um das Eindringen von Wasser in den Antrieb zu vermeiden!

- Unterbrechen Sie die Spannungsversorgung.
- Schließen Sie den Antrieb gemäß den Angaben in unten stehender Tabelle an:

Kabel	230V ~ 50Hz
Blau	Neutralleiter (N)
Braun	Phase (L)
Gelb/Grün	Schutzleiter (⚡)

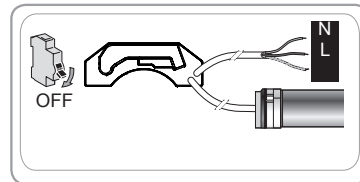

2.3. INBETRIEBNAHME

Diese Anleitung beschreibt nur die Inbetriebnahme mit Hilfe eines lokalen Somfy-io-homecontrol®-Funksenders des Typs Smooove io.

- ⚠ Es darf immer nur ein Antrieb gleichzeitig mit Spannung versorgt werden

Schalten Sie die Spannungsversorgung ein folgen Sie dabei den Schritten **A** oder **B**, je nachdem, wie der Behang reagiert:

- A** Beim Einschalten führt Behang eine kurze Bewegung aus. Die Einstellungen wurden bestätigt und es wurde noch kein io-Funksender gespeichert.

- Speichern des ersten lokalen Somfy io-Funksenders
- 1) Drücken Sie solange gleichzeitig auf \wedge und \vee des lokalen Somfy io-Funksenders, bis der Behang eine kurze Bewegung ausführt.
 - 2) Drücken Sie kurz auf die PROG -Taste des lokalen Somfy io-Funksenders: Der Behang bewegt sich kurz, der Funksender ist gespeichert.

Fahren Sie mit dem Kapitel Verwendung und Wartung fort .

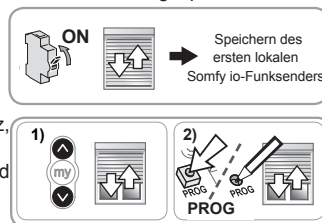

oder

- B** Wenn der Behang sich beim Einschalten nicht bewegt. Drücken Sie die Taste \wedge oder \vee und folgen Sie den Schritten **b1** oder **b2**, je nach Reaktion des Behangs.



- b1** Der Behang bewegt sich immer noch nicht. Die Einstellungen wurden nicht bestätigt und kein io-Funksender wurde gespeichert. Führen Sie alle im Kapitel Vorabprogrammierung des lokalen Somfy io-Funksenders® beschriebenen Schritte aus.

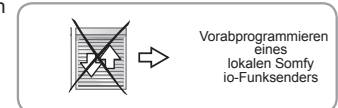

oder

- b2** Der Behang öffnet oder schliesst komplett. Die Einstellungen wurden bestätigt und der io-Funksender ist gespeichert. Fahren Sie fort mit Abschnitt Verwendung und Wartung.

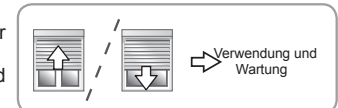

2.3.1. Vorabprogrammieren eines lokalen Somfy-io-homecontrol®-Funksenders

- Drücken sich gleichzeitig und kurz auf \wedge und \vee :
→ Der Behang führt eine kurze Auf- und Abbewegung aus: Dieser Funksender ist jetzt im Antrieb vor eingelernt.

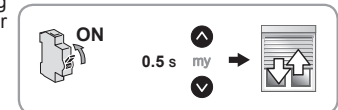

2.3.2. Prüfen der Drehrichtung

- 1) Drücken Sie auf \wedge :
 - a) Wenn der Behang nach oben fährt, ist die Drehrichtung richtig: Weiter mit Kapitel Bestätigen der automatischen Einstellungen.
 - b) Wenn der Behang nach unten fährt, ist die Drehrichtung falsch: Nehmen Sie folgende Schritte vor.
- 2) Drücken Sie auf my, bis sich der Behang bewegt, jetzt ist die Drehrichtung geändert.
- 3) Drücken Sie auf \wedge , um die Drehrichtung zu kontrollieren.

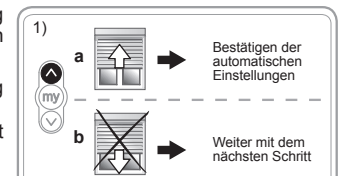

2.3.3. Bestätigen der automatischen Einstellungen

- 1) Drücken Sie gleichzeitig auf \wedge und \vee , bis der Behang sich kurz auf und ab bewegt.
- 2) Drücken Sie auf my, bis der Behang sich kurz auf und ab bewegt: Die automatischen Einstellungen sind bestätigt.
- 3) Drücken Sie die PROG-Taste des io-homecontrol®-Funksenders, um den ersten io-Funksender einzulernen:
→ Der Behang führt eine kurze Auf- und Abbewegung aus: Dieser Funksender ist eingelernt.

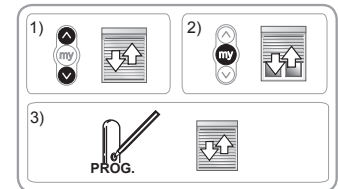

2.4. TIPPS UND EMPFEHLUNGEN FÜR DIE INSTALLATION

2.4.1. Fragen zum OXIMO 40 AUTO io?

Fehlfunktionen	Mögliche Ursachen	Lösungen
Der angetriebene Behang funktioniert nicht.	Die Verkabelung ist fehlerhaft.	Die Verkabelung überprüfen und ggf. ändern.
	Der Überhitzungsschutz des Antriebs wurde ausgelöst.	Warten Sie ab, bis der Antrieb abgekühlt ist.
	Die Batterie des io-homecontrol®-Funksenders ist schwach.	Prüfen, ob die Batterie schwach ist und sie ggf. austauschen.
	Der Funksender ist nicht kompatibel.	Wenden Sie sich an einen Somfy-Vertreter.
Der verwendete io-homecontrol®-Funksender ist im Antrieb nicht eingelernt.	Der Antrieb OXIMO 40 AUTO ist zu nah an seinen Endlagen oder am letzten Hindernis, auf das er getroffen ist.	Einen eingelernten Funksender verwenden oder den Funksender speichern.
		Drücken Sie auf \wedge oder \vee , um die Blockierung des OXIMO 40 AUTO zu lösen.
Der Antrieb OXIMO 40 AUTO dreht nur in eine Richtung.	Die Hochschiebesicherungen oder die Wellenverbinder sind nicht richtig montiert.	Korrigieren Sie die Installation (Position der Hochschiebesicherungen), stellen Sie die Werkseinstellungen des OXIMO 40 AUTO io wieder her und wiederholen Sie die gesamte Installation ab Kapitel Inbetriebnahme.
Die Befestigung des Rolladenpanzers an der Welle muss geändert werden.	Die Hochschiebesicherungen oder die Wellenverbinder sind nicht richtig montiert.	Korrigieren Sie die Installation (Position der Hochschiebesicherungen), stellen Sie die Werkseinstellungen des OXIMO 40 AUTO io wieder her und wiederholen Sie die gesamte Installation ab Kapitel Inbetriebnahme.
Die Lieblingsposition ist verschoben.	Der Weg des Behangs wurde geändert.	Warten Sie, bis sich das System nach einigen Zyklen wieder selbst einrichtet oder wiederholen Sie die gesamte Installation des Oximo 40 S auto io ab Abschnitt Installation.

2.4.2 Änderung der Drehrichtung

Die Drehrichtung kann jederzeit mit einem eingelernten lokalen Somfy-io-homecontrol®-Funksender geändert werden:

- 1) Fahren Sie den Rolladen auf halbe Höhe.
- 2) Drücken Sie auf \wedge und \vee , bis der Behang sich kurz auf und ab bewegt.
- 3) Drücken Sie auf my, bis der Behang sich kurz auf und ab bewegt: Die Drehrichtung ist geändert.
- 4) Drücken Sie auf \wedge , um die Drehrichtung erneut zu kontrollieren.

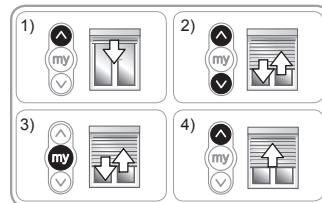

2.4.3. Ersatz eines defekten oder verlorenen Somfy io-homecontrol®-Funksenders

Führen Sie die doppelte Spannungsunterbrechung nur an dem Antrieb durch, der zurückgesetzt werden soll!

Durch diese Rücksetzung werden alle lokalen Funksender gelöscht. Die Sensoren sowie die Einstellung der Endlagen und der Lieblingspositionen bleiben dagegen gespeichert.

- 1) Fahren Sie den Behang auf halbe Höhe.
- 2) Schalten Sie die Spannungsversorgung für die Dauer von 2 s aus.
- 3) Schalten Sie die Spannungsversorgung für 5 bis 15 Sekunden wieder ein.
- 4) Schalten Sie die Spannungsversorgung für die Dauer von 2 s aus.
- 5) Schalten Sie die Spannungsversorgung wieder ein: Der Behang bewegt sich einige Sekunden lang. (Befindet sich der Behang in der oberen oder unteren Endlage, führt es eine kurze Auf-/Ab-Bewegung aus.)
- 6) Drücken Sie die PROG-Taste des neuen Funksenders, bis der Behang mit einer kurzen Auf- und Abbewegung bestätigt: Der neue Funksender ist jetzt eingelernt und alle anderen Funksender wurden gelöscht.

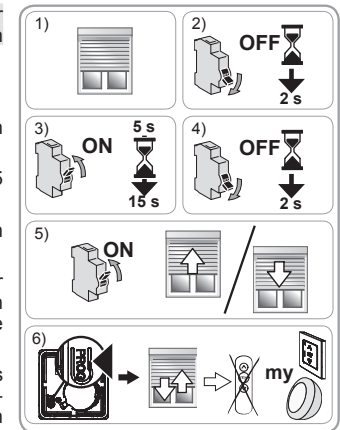

2.4.4. Rücksetzen auf Werkseinstellung

Führen Sie die doppelte Spannungsunterbrechung nur an dem Antrieb durch, der zurückgesetzt werden soll!

Bei dieser Rücksetzung werden alle Funksender, alle Sensoren und alle Endlageneinstellungen gelöscht und die Lieblingsposition (my-Position) zurückgesetzt.

- 1) Fahren Sie den Behang auf halbe Höhe.
 - 2) Schalten Sie die Spannungsversorgung für die Dauer von 2 s aus.
 - 3) Schalten Sie die Spannungsversorgung für 5 bis 15 Sekunden wieder ein.
 - 4) Schalten Sie die Spannungsversorgung für die Dauer von 2 s aus.
 - 5) Schalten Sie die Spannungsversorgung wieder ein: Der Behang bewegt sich einige Sekunden lang (Befindet sich der Behang in der oberen oder unteren Endlage, führt es eine kurze Auf-/Ab-Bewegung aus.)
 - 6) Halten Sie die PROG-Taste des lokalen io-homecontrol®-Funksenders für ca. 7 Sekunden gedrückt, bis der Behang zwei Auf- und Abbewegungen ausführt:
 - Der Antrieb wurde jetzt in seine Werkseinstellung zurückgesetzt.
- Wiederholen Sie alle Schritte der Inbetriebnahme (siehe Kapitel Inbetriebnahme).

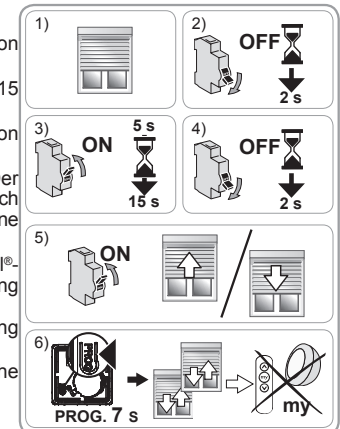

3. VERWENDUNG UND WARTUNG

i Dieser Antrieb ist wartungsfrei.

3.1. AUF- UND AB-TASTEN

Ein kurzer Druck auf eine der Tasten \wedge oder \vee löst eine vollständige Öffnung oder Schließung des Behangs aus.



3.2. FUNKTION STOP

Der Behang ist gerade in Bewegung.

- Drücken Sie kurz auf die Taste my: Der Behang wird automatisch angehalten.



3.3. LIEBLINGSPOSITION (MY)

Neben der oberen und unteren Endlage ist im OXIMO 40 auto io standardmäßig eine Zwischenposition, die sogenannte Lieblings- oder my-Position gespeichert.

- Um die Lieblingsposition zu aktivieren, muss der Behang mithilfe der Tasten \wedge oder \vee zwei mal vollständig bis zu den oberen oder unteren Endlagen bewegt werden.

Anfahren der Lieblingsposition (my-Position):

- Drücken Sie kurz auf die Taste my: Der Behang bewegt sich und hält an der voreingestellten Lieblingsposition (my) an.

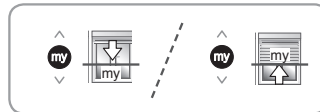

Zur Änderung der Lieblingsposition (my), siehe Kapitel "Weitere Einstellungen".

3.4. BETRIEB MIT EINEM SOMFY IO-HOMECONTROL® SONNENLICHTSENSOR (TYP SUNIS WIREFREE™ IO)

Wir verweisen auf die Gebrauchsanleitung des betreffenden Geräts.

3.5. WEITERE EINSTELLUNGEN

3.5.1. Ändern der Lieblingsposition (my-Position)

- 1) Fahren Sie der Behang in die gewünschte Lieblingsposition (my-Position).
- 2) Halten Sie die my-Taste für etwa 5 Sekunden gedrückt, bis der Behang eine kurze Auf- und Abbewegung ausführt: Die gewünschte neue Lieblingsposition (my-Position) ist jetzt gespeichert.

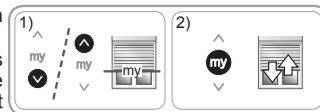

3.5.2. Löschen der Lieblingsposition (my-Position)

- 1) Drücken Sie auf my: Der Behang bewegt sich und hält an der voreingestellten Lieblingsposition (my) an.
- 2) Drücken Sie die my-Taste erneut und halten Sie sie gedrückt, bis sich der Behang in Bewegung setzt: Die Lieblingsposition (my-Position) ist gelöscht.

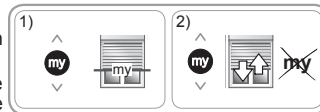

3.6. TIPPS UND EMPFEHLUNGEN FÜR DIE ANWENDUNG

3.6.1. Fragen zum OXIMO 40 AUTO io ?

Fehlfunktionen	Mögliche Ursachen	Lösungen
Der angetriebene Behang funktioniert nicht.	Die Batterie des Funksenders ist schwach.	Prüfen, ob die Batterie schwach ist und sie ggf. austauschen. Siehe die Anleitung des Funksenders
	Der Überhitzungsschutz des Antriebs wurde ausgelöst.	Warten Sie ab, bis der Antrieb abgekühlt ist.
	Der Festfrierschutz des Antriebs wurde ausgelöst.	Warten Sie, bis die Temperaturen es wieder zulassen, der Behang zu bewegen.

Wenn der Behang weiterhin nicht funktioniert, wenden Sie sich bitte an einen Fachmann für Gebäudeautomation.

3.6.2. Ersatz eines defekten oder verlorenen Somfy io-homecontrol®-Funksenders

Für den Ersatz von verlorenen oder defekten io-homecontrol®-Funksendern wenden Sie sich bitte an einen Fachmann für Gebäudeautomation.

3.6.3. Hinderniserkennung

Die automatische Hinderniserkennung schützt den Rollladenpanzer vor Schäden und ermöglicht das Entfernen der Hindernisse:

- Wenn der Rollladenpanzer auf dem Weg nach unten auf ein Hindernis trifft, geschieht je nach Position des Hindernisses folgendes:
 - Entweder hält der Behang einfach an, oder
 - er hält an und fährt automatisch wieder hoch.
- Falls der Rollladenpanzer bei der Aufwärtsbewegung auf ein Hindernis trifft, hält der Behang automatisch.

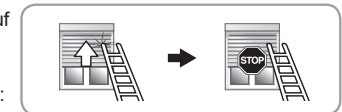
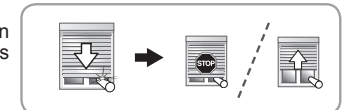

3.6.4. Festfrierschutz

Der Festfrierschutz funktioniert wie die Hinderniserkennung:

- Wenn der OXIMO 40 AUTO io einen Widerstand erkennt, hält er automatisch an, um den Rollladenpanzer zu schützen: Der Rollladen bleibt in der Ausgangsstellung.

4. TECHNISCHE DATEN

Betriebsspannung	230V~ 50Hz
Funkfrequenz	868-870 MHz io-homecontrol® bidirektional Triband.
Betriebstemperatur	-20 °C bis +60 °C
Schutzart	IP 44
Schutzklasse	Kategorie I
Max. Anzahl Bedieneinheiten  mit den entsprechenden Sensoren	9

CE Somfy erklärt hiermit, dass der in dieser Anleitung beschriebene Antrieb, der gemäß Kennzeichnung auf eine Versorgungsspannung mit 230 V~50 Hz ausgelegt ist, bei bestimmungsgemäßem Einsatz die grundlegenden Anforderungen der Maschinenrichtlinie 2006/42/EC und der R&TTE-Richtlinie 1999/5/EG erfüllt.

Eine mit Ausstellungsdatum und -ort versehene CE-Konformitätserklärung mit einer Aufzählung aller anwendbaren Normen und technischen Spezifikationen und aller zur Identifizierung des Antriebs erforderlichen Details sowie der Angabe der Namen und Adressen der Personen, die berechtigt sind, die technischen Unterlagen zu erstellen und zu beglaubigen, kann unter der Internet-Adresse www.somfy.com/ce eingesehen werden.

ORIGINAL INSTRUCTIONS

These instructions apply to all versions of the OXIMO 40 AUTO io (torque/speed).

CONTENTS

1. Prerequisite information	21	3. Use and maintenance	28
1.1 Field of application	21	3.1. Up and Down buttons	28
1.2 Liability	22	3.2. STOP function	28
1.3 Content	22	3.3. Favourite position (my)	28
2. Installation	22	3.4. Operating with a Somfy io-homecontrol sun sensor	28
2.1. Assembly	22	3.5. Additional settings	28
2.2. Wiring	24	3.6. Tips and recommendations for use	29
2.3. Commissioning	24	4. Technical data	29
2.4. Tips and recommendations for installation	26		

The OXIMO 40 AUTO io drive does not require adjustment: a simple connection is all that is required. The OXIMO 40 AUTO io drive automatically programs its end limits.

The OXIMO 40 AUTO io drive can be mounted either on the right or on the left.

It is fitted with:

- obstacle protection to protect the roller shutter when it is being lowered.
- anti-freeze protection to protect the roller shutter when it is being raised.

1. PREREQUISITE INFORMATION

1.1 FIELD OF APPLICATION

The Oximo 40 Auto drive is designed to motorise all types of roller blinds equipped with stops and rigid links, which fulfil at least one of the following conditions:

- The motorised product is controlled by a switch without a locking device (see the attached Safety instructions document).
- When deployed, all parts of the motorised product are more than 2.50 m above ground or any other permanent access level.
- The apron of the roller blind can be raised by 4 cm if a force of 150 N is applied upwards on the final slat placed 16 cm from its fully-deployed position.

If the roller shutter has slats which can open, the openings must not allow a pin of diameter 5 mm to pass through.

1.2 LIABILITY

Please read these instructions carefully before installing and using the OXIMO 40 AUTO drive. In addition to following the instructions given in this guide, the instructions detailed in the attached Safety instructions document must also be observed.

The OXIMO 40 AUTO io drive must be installed by a motorisation and home automation professional, according to instructions from Somfy and the regulations applicable in the country in which it is commissioned.

It is prohibited to use the OXIMO 40 AUTO io drive outside the field of application described above. Such use, and any failure to comply with the instructions given in this guide and in the attached Safety instructions document, absolves Somfy of any liability and invalidates the warranty.

Installers must inform their customers of the operating and maintenance conditions for the OXIMO 40 AUTO io drive and must provide them with the instructions for use and maintenance, and the attached Safety instructions document, after installing the OXIMO 40 AUTO io drive. Any After-Sales Service operation on the OXIMO 40 AUTO io drive must be performed by a motorisation and home automation professional.

If in doubt when installing the OXIMO 40 AUTO io drive, or to obtain additional information, contact a Somfy adviser or go to the website www.somfy.com.

1.3. CONTENTS

The OXIMO 40 AUTO io drive comprises two inseparable components:

- the drive part (A)
- the electronic part (B)

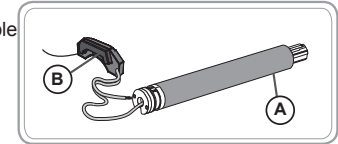

2. INSTALLATION

Instructions which **must** be followed by the motorisation and home automation professional installing the OXIMO 40 AUTO drive.

Never drop, knock, drill or submerge the drive.

Install a separate control point for each drive.

2.1. ASSEMBLY

It is essential to follow the order of assembly given in the instructions

2.1.1. Preparing the drive part

The drive part must always be installed before the electronic part.

Check that the inner diameter of the tube is 37 mm or greater.

1) Fit the accessories required to integrate the drive in the roller tube:

- Either fit the drive wheel (A) on the drive.
- Or fit the crown (B) and the drive wheel (C) on the drive.

2) Measure the length (L1) between the inner edge of the drive head and the rim of the drive wheel.

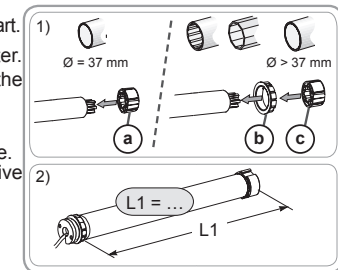

EN

2.1.2. Tube preparation

- 1) Cut the roller tube to the required length, depending on the motorised product.
- 2) Deburr the roller tube and remove the swarf.
- 3) For roller tubes which are smooth inside, cut a notch with the following measurements:

	d	e
∅ 40 x 1	6 mm	8.5 mm
∅ 40 x 1.5	7 mm	8.5 mm

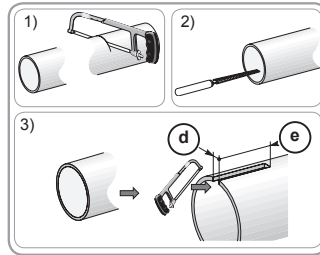

2.1.3. Drive/tube assembly

- 1) Slide the drive into the roller tube.

For roller tubes which are smooth inside, position the notch previously cut on the boss on the crown.

- 2) Fix the roller tube on the drive wheel using the screws or pop rivets depending on the length (L1).

The screws or pop rivets must only be attached to the drive wheel and not to the drive.

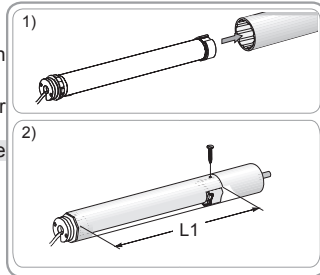

2.1.4. Installing the drive/tube assembly

Install and fix the tube/drive assembly onto the end bracket **f** and onto the drive bracket **g**:

Ensure that the drive/tube assembly is secured onto the end bracket. This operation prevents the drive/tube assembly from coming out of the end bracket mounting.

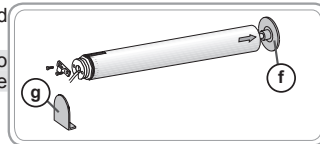

2.1.5. Assembling the electronic part

Once the drive part has been installed on the tube, you can fix the electronic part onto the head rail.

Never cut the aerial.

Never damage the aerial: Risk of electric shock.

The adhesive supplied is only to be used for this operation. Always use the adhesive supplied by Somfy. The use of any other adhesive is forbidden.

If the roller shutter is not fitted with a flange, it is necessary to use some means of attachment, such as a rilsan collar, along with some adhesive. The additional means of attachment chosen must hold the electronic part inside the end piece regardless of the conditions of use of the roller shutter.

- 1) Clean the inner face of the head rail end piece (C).
 - 2) Remove the adhesive protection affixed to the electronic part (B).
 - 3) Affix the electronic part (B) to the head rail end piece (C).
- Pass the power supply cable through a cable grommet as it exits the head rail to ensure it is not under strain.

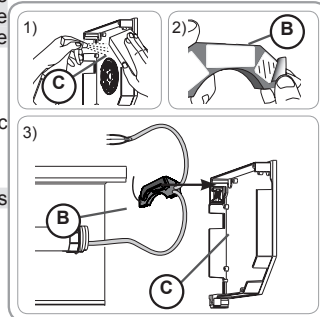

EN

2.2. WIRING

Cables which pass through a metal wall must be protected and insulated using a sheath or sleeve.

Attach cables to prevent any contact with moving parts.

The cable on the OXIMO 40 AUTO io cannot be removed. If it is damaged, return the drive to the After-Sales department.

If the drive is used outdoors, and if the supply cable is a type H05-VVF cable, the cable should be installed in a UV-resistant duct, e.g. under a gland.

Always make a loop in the power supply cable to prevent water entering the drive!

- Switch off the power supply.

- Connect the drive according to the information in the table below:

Wire	230V ~ 50Hz
Blue	Neutral (N)
Brown	Live (L)
Yellow/Green	Earth (⊕)

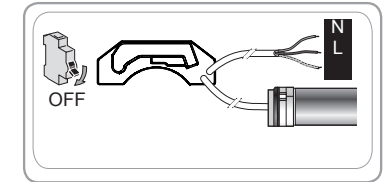

2.3. COMMISSIONING

These instructions describe commissioning using a Somfy io-homecontrol® local control point such as the Smooove io.

Only one drive should be supplied at a time

Switch on and follow the procedure **A** or **B** according to the reaction of the motorised product:

When the power is switched on, the motorised product moves briefly

The settings are confirmed and no io control point is programmed.

A To programme the first Somfy io local control point:

- 1) Simultaneously press \wedge and \vee on the Somfy local io control point until the motorised product moves briefly.
- 2) Briefly press the PROG button on the Somfy io local control point: the motorised product will move briefly; the control point has been programmed.

Go to the section on Operation and maintenance.

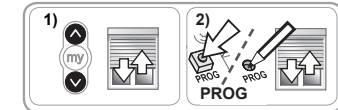
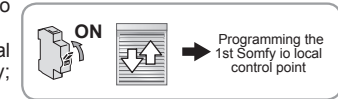

or

B When switched on, the motorised product does not move
Press Λ or V and follow the procedure **b1** or **b2**
according to the reaction of the motorised product.



b1 The motorised product still does not move
The settings are not confirmed and no io control point is programmed.
Follow the procedure in the section
Pre-programming the Somfy io-homecontrol® local control point.

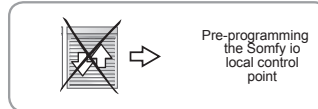

b2 The motorised product is fully raised or lowered
The settings are confirmed and the io control point is programmed.
Go to the section on Operation and maintenance.

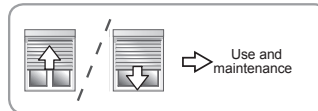

2.3.1. Pre-programming the Somfy io-homecontrol® local control point

- Briefly press Λ and V simultaneously:
→ The motorised product moves up and down: this control point is pre-programmed in the drive.

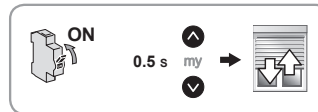

2.3.2. Checking the direction of rotation

- 1) Press Λ :
 - a) If the motorised product is raised, the direction of rotation is correct: move onto the section on Confirming the automatic settings.
 - b) If the motorised product is lowered, the direction of rotation is incorrect: move onto the next step.
- 2) Press my until the motorised product moves; the direction of rotation is changed.
- 3) Press Λ to control the direction of rotation.

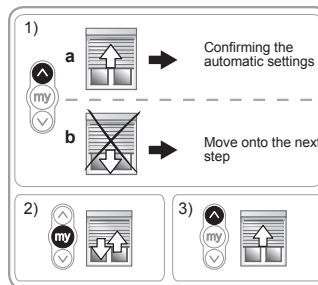

2.3.3. Confirming the automatic settings

- 1) Press Λ and V until the motorised product moves up and down.
- 2) Press my until the motorised product moves up and down: the automatic settings have been confirmed.
- 3) Press the io-homecontrol® control point PROG button to program the first control point:
→ The motorised product moves up and down: this control point has been programmed.

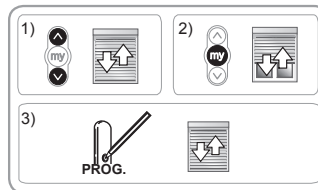

2.4. TIPS AND RECOMMENDATIONS FOR INSTALLATION

2.4.1. Questions on the OXIMO 40 AUTO io?

Observations	Possible causes	Solutions
The motorised product does not operate.	The wiring is incorrect.	Check the wiring and modify it if necessary.
	The drive is in thermal protection mode.	Wait for the drive to cool down.
	The io-homecontrol® control point battery is low.	Check whether the battery is weak and replace it if necessary.
	The control point is not compatible.	Please contact a Somfy adviser.
The OXIMO 40 AUTO io drive rotates in one direction only.	The io-homecontrol® control point used has not been programmed into the drive.	Use a programmed control point or program this control point.
	The OXIMO 40 AUTO io is too close to its end limit positions or to the last obstacle encountered.	Press Λ or V to unlock the OXIMO 40 AUTO io.
The roller shutter mounting on the roller tube must be modified.	The bolts are incorrectly affixed.	To change the installation (position of the bolts), restore the default settings of the OXIMO 40 AUTO io and repeat the full installation procedure from the Commissioning section.
The favourite position has shifted.	The travel of the motorised product has been changed.	Wait for automatic resetting at the end of several cycles or repeat the full installation procedure on the OXIMO 40 AUTO io from the Installation section.

2.4.2 Changing the direction of rotation

The direction of rotation may be changed at any time using a paired Somfy io-homecontrol® control point:

- 1) Position the motorised product at the mid-height position.
- 2) Press Λ and V until the motorised product moves up and down.
- 3) Press my until the motorised product moves up and down:
The direction of rotation has been modified.
- 4) Press Λ to control the new direction of rotation.

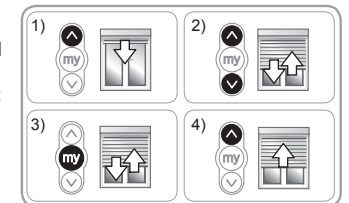

2.4.3. Replacing a lost or broken Somfy io-homecontrol® control point

Only switch off the power for the motorised product to be reset.

This reset deletes all the local control points, however the sensors, end limit settings and favourite position are retained.

- 1) Position the motorised product at the mid-height position.
- 2) Cut the power supply for 2 seconds.
- 3) Switch the power supply back on for 5 to 15 seconds.
- 4) Cut the power supply for 2 seconds.
- 5) Switch the power supply back on: the motorised product moves for a few seconds. (If the motorised product is in the upper or lower limit position, it will move up and down).
- 6) Press the PROG button on the new control point until the motorised product moves up and down: the new control point is programmed and all the other control points are deleted.

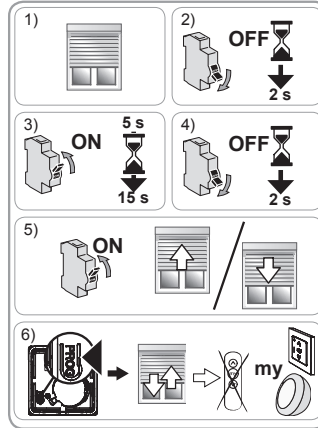

2.4.4. Restoring the original configuration

Only switch off the power for the motorised product to be reset.

This reset deletes all control points, all the sensors and all the end limit settings, and resets the drive's favourite position (my).

- 1) Position the motorised product at the mid-height position.
 - 2) Cut the power supply for 2 seconds.
 - 3) Switch the power supply back on for 5 to 15 seconds.
 - 4) Cut the power supply for 2 seconds.
 - 5) Switch the power supply back on: the motorised product moves for a few seconds.
 - 6) Press the PROG button on the Somfy local io-homecontrol® control point for ≈ 7 seconds, until the motorised product moves up and down twice:
→ The drive is reset to the original configuration.
- Repeat the commissioning procedure (see the Commissioning section).

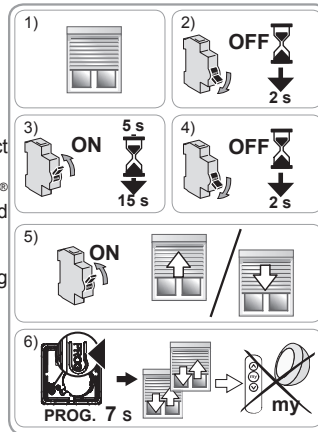

3. USE AND MAINTENANCE

This drive is maintenance-free.

3.1. UP AND DOWN BUTTONS

Briefly pressing \wedge or \vee fully raises or lowers the motorised product.



3.2. STOP FUNCTION

The motorised product is moving.

- Briefly press my: the motorised product stops automatically.



3.3. FAVOURITE POSITION (MY)

Besides the upper and lower positions, an intermediate position known as the "favourite position (my)" is programmed as standard in the OXIMO 40 AUTO io drive.

- Perform 2 full \wedge or \vee cycles to the upper and lower end limits of the motorised product to activate the favourite position.

To use the favourite position (my):

- Briefly press my: the motorised product starts to move, and stops in the favourite position (my).



To modify or delete the favourite (my) position, see the section entitled "Additional settings".

3.4. OPERATING WITH A SOMFY IO-HOMECONTROL® SUN SENSOR (SUCH AS SUNIS WIREFREE™ IO)

Refer to the corresponding instructions.

3.5. ADDITIONAL SETTINGS

3.5.1. Modifying the favourite position (my)

- 1) Place the motorised product in the desired favourite position (my).
- 2) Press my for ≈ 5 seconds until the motorised product moves up and down: the desired favourite position (my) has been programmed.

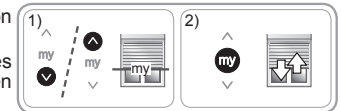

3.5.2. Deleting the favourite position (my)

- 1) Press my: the motorised product starts to move, and stops in the favourite position (my).
- 2) Press my again until the motorised product moves: the favourite position (my) has been deleted.

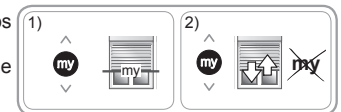

3.6. TIPS AND RECOMMENDATIONS FOR USE

3.6.1. Questions on the OXIMO 40 AUTO io?

Observations	Possible causes	Solutions
The motorised product does not operate.	The control point battery is weak.	Check whether the battery is weak and replace it if necessary. Refer to the control point instructions
	The drive is in thermal protection mode.	Wait for the drive to cool down.
	The drive is in anti-freeze protection mode.	Wait until the temperature permits the motorised product to move again.

If the motorised product still does not work, contact a motorisation and home automation professional.

3.6.2. Replacing a lost or broken Somfy io-homecontrol® control point

To replace a lost or broken io-homecontrol® control point, contact a motorisation and home automation professional.

3.6.3. Obstacle detection

The automatic obstacle detection function protects the apron on the motorised product and enables obstacles to be cleared:

- If the apron encounters an obstacle when it is lowered, depending on the position of the obstacle:
 - Either the motorised product stops automatically.
 - Or it stops and is raised automatically.
- If the apron of the motorised product encounters an obstacle when raised, it stops automatically.

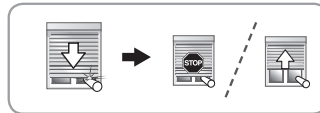

3.6.4. Anti-freeze protection

The anti-freeze protection function operates in the same way as the obstacle detection function:

- If the OXIMO 40 AUTO io detects any resistance, it automatically stops to protect the apron of the motorised product: the motorised product remains in its initial position.

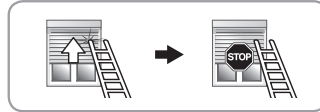

4. TECHNICAL DATA

Power supply	230V~ 50 Hz
Radio frequency	868-870 MHz io-homecontrol® two-way tri-band.
Operating temperature	- 20°C to + 60°C
Index protection rating	IP 44
Safety level	Class I
Maximum number of associated control points and sensors	9

CE Somfy hereby declares that the drive covered by these instructions, when marked for input voltage 230V~50Hz and used in accordance with these instructions, is in compliance with the essential requirements of the Machinery Directive 2006/42/EC and the R&TTE Directive 1999/5/EC.

An EC declaration of conformity detailing the standards and specifications used and stating all particulars for identification of the drive, name and address of the person(s) authorised to compile the technical file and empowered to draw up the declaration including place and date of issue can be found at the Internet address www.somfy.com/ce.

Somfy SAS
50 avenue du Nouveau Monde
F-74300 CLUSES

www.somfy.com

HOME MOTION by
somfy