



Damit Sie die Vorzüge Ihrer Programmschaltuhr Chronis Uno easy optimal nutzen können, bitten wir Sie diese Gebrauchsanweisung genau durchzulesen. Für Fragen, Anregungen und Wünsche stehen wir Ihnen unter der Rufnummer **0 18 05/25 21 31** (0,12 €/min.) gerne zur Verfügung.

**inteo** Chronis Uno easy

**Chronis Uno easy** – die Programmschaltuhr aus dem inteo-Steuerungsprogramm von Somfy für die Steuerung eines elektrisch betriebenen Rollladens.

Diese Programmschaltuhr ist werkseitig so voreingestellt, dass Sie nur noch die aktuelle Uhrzeit eingeben müssen. Fortan öffnet und schließt die Programmschaltuhr Ihren elektrisch betriebenen Rollladen jeden Tag zur gleichen Zeit. Morgens wird er um 7.30 Uhr geöffnet und abends um 20.00 Uhr geschlossen. Sie können diese Einstellungen aber auch ganz einfach Ihren individuellen Wünschen anpassen.

Ein manueller Fahrbefehl ist auch bei eingeschalteter Automatik möglich. Per Knopfdruck können Sie die Automatik aber auch ganz einfach aus- und wieder einschalten.

## **1. Manuelle Bedienung**

Die manuelle Bedienung ist nach Anlegen der Betriebsspannung jederzeit möglich.

△ bzw. ▽ drücken → es wird ein vollständiger AUF- bzw. AB-Fahrbefehl ausgeführt.

○ drücken während des Motorlaufs → der Fahrbefehl wird gestoppt.

Bei der Chronis Uno easy ist es möglich zwei Zwischenpositionen (IP) einzulernen, die aus der oberen bzw. unteren Endlage angefahren werden können (siehe Kapitel 4).

○ bei geöffnetem oder geschlossenem Behang drücken → der Behang fährt in die zuvor eingelernte Zwischenposition (IP).

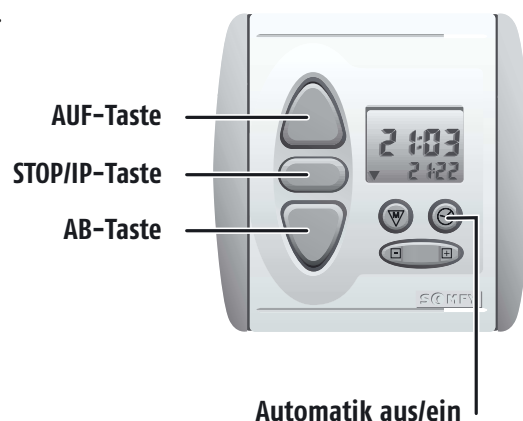

Die Automatik zum Öffnen bzw. Schließen des Behangs kann über einen Tastendruck ein- bzw. ausgeschaltet werden.

☉ mind. 1 sec. drücken um die Automatik auszuschalten → im Display erscheint:

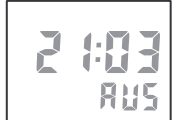

☉ erneut mind. 1 sec. drücken, um die Automatik wieder einzuschalten → im Display erscheint:



## 2. Display-Ansicht

Displayanzeige Normalbetrieb:

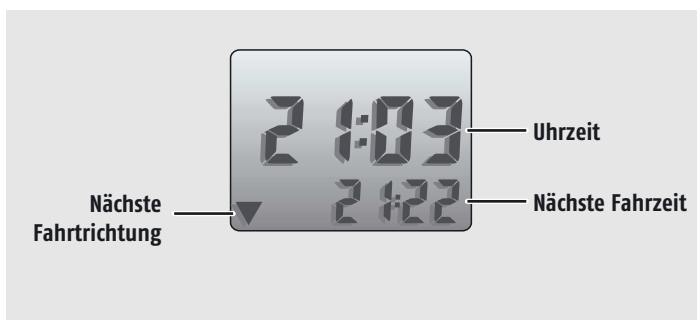

## 3. Einstellung

### 3.1 Erklärung

Bei der Chronis Uno easy handelt es sich um eine menügeführte Programmschaltuhr, d. h. alle Einstellmöglichkeiten sind einfach über das Menü zu ändern.

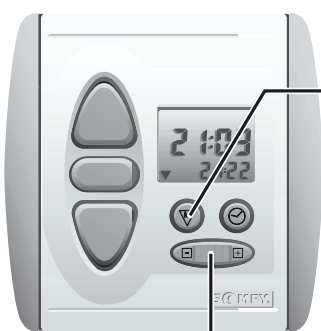

Menü öffnen/  
schließen und  
weiter im Menü

Werte einstellen  
minus  $\square$  / plus  $\square$

- ☉ drücken (mind. 2 sec.), bis im Display die Uhrzeit und „UHR“ erscheint, um in das Einstellmenü zu gelangen
- kurz ☉ drücken, um die einzelnen Modi des Menüs aufzurufen
- Werte die blinken, können verändert werden (*in der Display-Darstellung schwarz gekennzeichnet!*)
- mit  $\square$  Werte verringern, mit  $\square$  Werte erhöhen
- Änderungen werden automatisch gespeichert
- durch Drücken von ☉ (mind. 2 sec.) kann das Einstellmenü aus jeder Position verlassen werden
- wenn für ca. 30 Sekunden keine Eingabe erfolgt, wird das Einstellmenü automatisch verlassen.

## 3.2 Einstellmenü

### Einstieg in das Einstellmenü

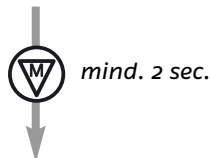

Drücken Sie  solange (mind. 2 sec.) bis im Display die Uhrzeit und „UHR“ erscheint, um in das Einstellmenü zu gelangen.

### Uhrzeit einstellen

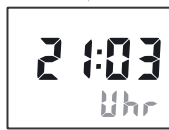

→ Uhrzeit blinkt, mit  die Uhrzeit einstellen.

### Öffnen-Zeit einstellen

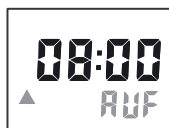
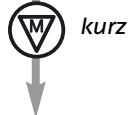

→ Öffnen-Zeit blinkt, mit  können Sie die Zeit für das automatische Öffnen des Rollladens für die ganze Woche einstellen.

### Schließen-Zeit einstellen

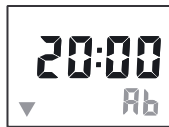
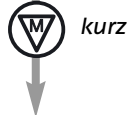



→ Schließen-Zeit blinkt, mit  können Sie die Zeit für das automatische Schließen des Rollladens für die ganze Woche einstellen.

**Hinweis:** Durch Einstellen der Öffnen- bzw. Schließen-Zeit zwischen „23:59“ und „0:00“ wird der automatische Fahrbefehl für das Öffnen bzw. Schließen des Rollladens ausgeschaltet → im Display wird „AUS“ angezeigt.

Durch langes Drücken von  (mind. 2 sec.) wird das Einstellmenü verlassen. Dies ist aus jeder Position möglich  
→ alle Einstellungen werden gespeichert.

## 3.3 Rücksetzen auf Werkseinstellung

Drücken Sie gleichzeitig  und  für mindestens 10 Sekunden → im Display erscheint:



**Achtung!** Alle individuellen Einstellungen werden auf Werkseinstellung zurückgesetzt!





# 4. Frei wählbare Zwischenposition

Mit der Programmschaltuhr Chronis Uno easy haben Sie die Möglichkeit, zwei Positionen, wie z.B. Schatten- bzw. Lüftungsposition einzulernen, die Sie dann durch einen Knopfdruck direkt anfahren können.

## 4.1 Einlernen der Zwischenposition bei geöffnetem Rollladen

Drücken Sie bei geöffnetem Behang gleichzeitig  und , bis der Behang in AB-Richtung fährt →





Drücken Sie an der Position , die Sie zukünftig als Zwischenposition von oben anfahren möchten →  
Die Feinjustierung erfolgt über  bzw. .





Speichern Sie die Einstellungen nun durch Drücken von  für mind. 2 sec. →



## 4.2 Einlernen der Zwischenposition bei geschlossenem Rollladen

Drücken Sie bei geschlossenem Behang gleichzeitig  und , bis der Behang in AUF-Richtung fährt →



Drücken Sie an der Position , die Sie zukünftig als Zwischenposition von unten anfahren möchten →  
Die Feinjustierung erfolgt über  bzw. .



Speichern Sie die Einstellungen nun durch Drücken von  für mind. 2 sec. →



## 4.3 Löschen der eingelernten Zwischenposition

A. Überschreiben einer Zwischenposition (siehe Kapitel 4.1 bzw. 4.2)

B. Fahren Sie die jeweilige Zwischenposition an. Warten Sie bis der Antrieb automatisch stoppt.

Drücken Sie nun solange  (ca. 10 sec.) → im Display erscheint:



bzw.



# 5. Installation

 Errichten, Prüfen, Inbetriebsetzen und Fehlerbehebung der Anlage darf nur von einer Elektrofachkraft (lt. VDE 0100) durchgeführt werden! Schalten Sie alle zu montierenden Anschlussleitungen spannungslos! Treffen Sie Sicherheitsvorkehrungen gegen unbeabsichtigtes Einschalten! Der ordnungsgemäße Betrieb ist nur bei fachgerechter Installation und ausreichender Stromversorgung gewährleistet!

## 5.1 Montage

Chronis Uno easy ist für die Montage in einer Standard Unterputz-Schalterdose oder einer passenden Aufputz-Kappe geeignet.

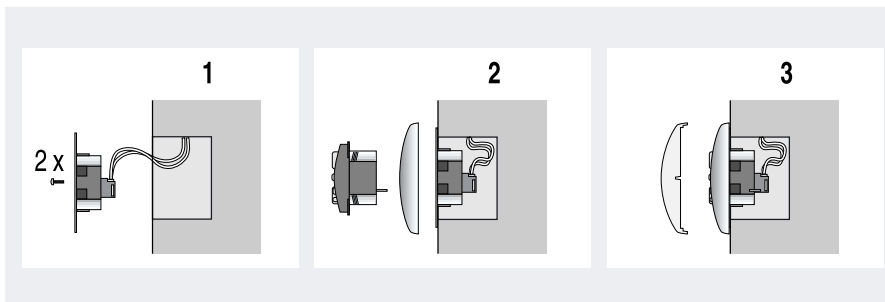

- 1.) Anschlussleitungen an den Klemmen des Tragrahmens anschließen (Klemmenbelegung siehe Kap. 5.2) und Tragrahmen in U.P.-Dose befestigen.
- 2.) Chronis Uno easy zusammen mit dem Abdeckrahmen in den Tragrahmen stecken. Dabei nicht auf das Display drücken. Betriebsspannung anlegen und mit den Tasten "AUF" und "AB" die Laufrichtung prüfen. Bei entgegengesetztem Lauf, bitte die Drähte an den entsprechenden Klemmen tauschen. **Hierzu muß die Anlage unbedingt spannungslos geschaltet werden!**
- 3.) Schutzfolie vom Display abziehen. Abdeckplatte aufdrücken.

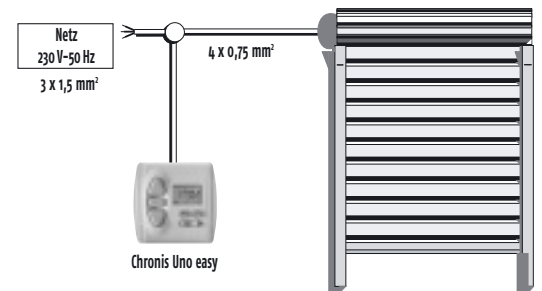

## 5.2 Klemmenbelegung

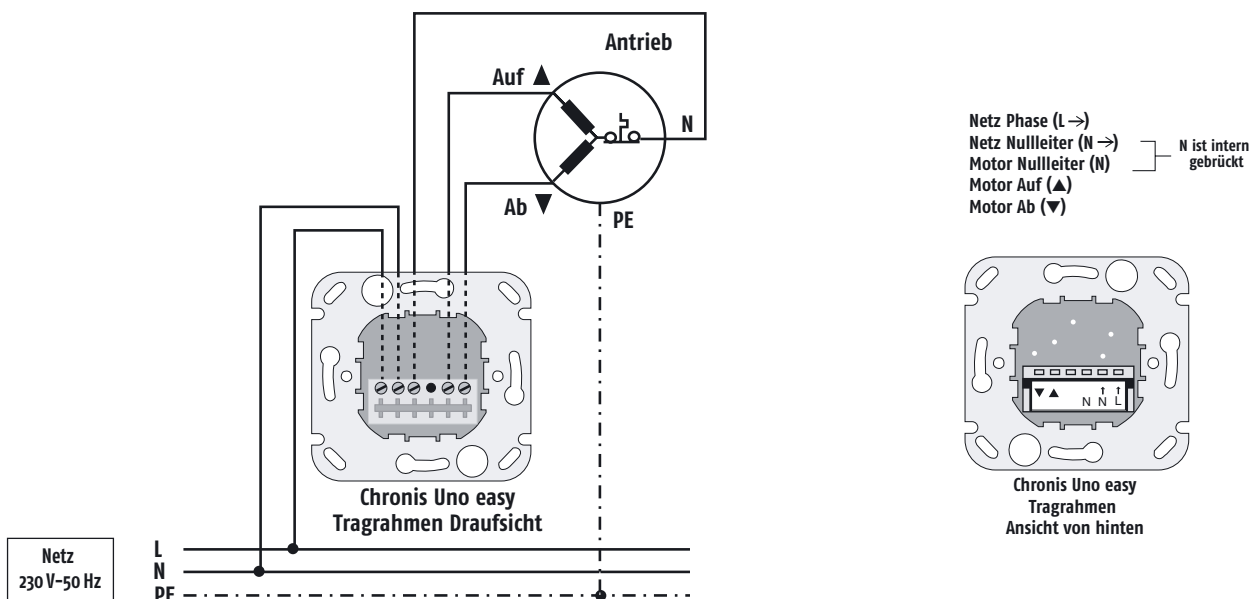

# 6. Merkmale

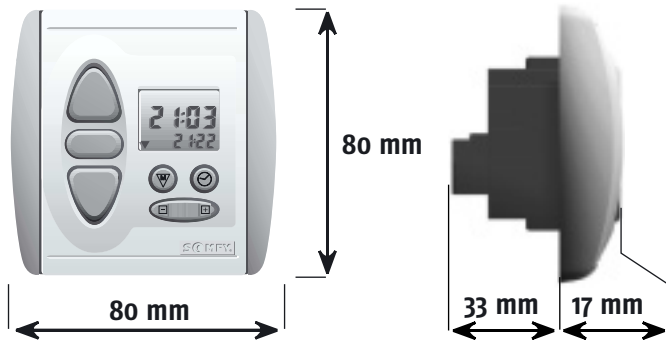

## Chronis Uno easy

<b>Artikel-Nummer:</b>	1 805 119
<b>Betriebsspannung:</b>	220-240 V ~ 50/60 Hz
<b>Schutzgrad durch Gehäuse:</b>	IP 40
<b>Schutzklasse:</b>	II
<b>Betriebstemperatur:</b>	+5°C bis +40°C
<b>Umgebungsbedingungen:</b>	trockene Wohnräume
<b>Schaltkontaktbelastbarkeit Relais:</b>	cos $\varphi$ > 0,8/3 A/230 V/50 Hz
<b>Max. Laufzeit Antrieb (Schaltzeit Relais):</b>	ca. 3 min.

**CE** Hiermit erklärt Somfy, dass dieses Produkt den wesentlichen Anforderungen und anderen relevanten Vorschriften der Direktiven 89/336/EEC und 73/23/EEC entspricht. Die Konformitätserklärung kann abgerufen werden unter der Internet-Adresse [www.somfy.com](http://www.somfy.com), Klausel CE.

### Netzausfall:

- Eingestellte Uhrzeit bleibt einige Stunden erhalten.
- Eingestellte Schaltzeiten bleiben dauerhaft gespeichert.
- Bei Spannungswiederkehr innerhalb der Pufferzeit, wird die aktuelle Uhrzeit angezeigt und der letzte Fahrbefehl nachgeholt, falls dieser auf Grund des Netzausfalls nicht ausgeführt werden konnte.
- Bei Spannungswiederkehr (nach Ablauf der Pufferzeit) wechselt die Uhrzeit auf „0:00“ und blinkt. Die Uhrzeit muss neu eingestellt werden.

# 7. Kurzbeschreibung

