

GEBRAUCHS- ANWEISUNG



Damit Sie die Vorzüge Ihrer Zeitschaltuhr Chronis Uno L comfort optimal nutzen können, bitten wir Sie diese Gebrauchsanweisung genau durchzulesen. Für Fragen, Anregungen und Wünsche stehen wir Ihnen unter der Rufnummer **0 18 05/25 21 31** (0,12 €/min.) gerne zur Verfügung.

Chronis Uno L comfort – die Zeitschaltuhr aus dem inteo-Steuerungsprogramm für die Steuerung eines elektrisch betriebenen Rollladens oder einer elektrisch betriebenen Jalousie mit folgenden Merkmalen:

1. Werksseitige Voreinstellung

Es ist nur noch die Eingabe von aktueller Uhrzeit und Datum notwendig – fertig.

Voreingestellte feste Öffnungszeiten: Montag bis Freitag 7:30 Uhr, Wochenende 8:00 Uhr. Schließen: entsprechend den Sonnenuntergangszeiten durch die Cosmic-Funktion.

2. Persönliche Öffnungs- und Schließzeiten

Die Zeiten sind jederzeit auch über logisches Menü veränderbar.

3. Automatische Umstellung Sommer-/Winterzeit

4. Manuelle Fahrbefehle sind jederzeit möglich

5. Automatik ist ein- und ausschaltbar

6. Sonnenautomatik

Über einen optionalen Helligkeitssensor ist eine individuelle Beschattung in Abhängigkeit der Sonnenintensität aktivierbar.

7. Dämmerungsautomatik

Über einen optionalen Helligkeitssensor werden die Behänge in Abhängigkeit der Lichtintensität geschlossen.

Folgende Funktionen stehen zur Verfügung:



Tages- / Wochenprogramm (F)

Für jeden Tag oder die ganze Woche können unterschiedliche Schaltzeiten für das automatische Öffnen oder Schließen eingegeben werden. Zusätzlich besteht die Möglichkeit, eine weitere Zeit für das Öffnen und eine weitere für das Schließen einzugeben. Diese Schaltzeiten können den Rollladen wahlweise ganz öffnen / schließen oder auf eine zuvor eingestellte Zwischenposition fahren.



Cosmic-Funktion (C)

Die Schaltzeiten werden entsprechend den hinterlegten Sonnenauf- bzw. Sonnenuntergangszeiten über das ganze Jahr gewählt. Es ist auch möglich diese um bis zu +/- 1:59 Std. zu verschieben (Differenzzeit) und ein zu frühes Öffnen bzw. zu spätes Schließen zu unterdrücken (Sperrzeit).



Urlaubsschaltung (SEC)

Variiert die festen Schaltzeiten bzw. die Cosmic-Zeiten je Tag per Zufallsgenerator um +/- 15 Minuten. Für ein bewohnt wirkendes Haus (siehe S. 2).

1. Manuelle Bedienung

Die manuelle Bedienung ist nach Anlegen der Betriebsspannung jederzeit möglich.

△ bzw. ▽ drücken → es wird ein vollständiger AUF- bzw. AB-Fahrbehl ausgeführt.

○ drücken während des Motorlaufs → der Fahrbehl wird gestoppt.

○ bei stehendem Antrieb drücken → der Rollladen fährt in die zuvor eingelernte Position (siehe auch S. 9).

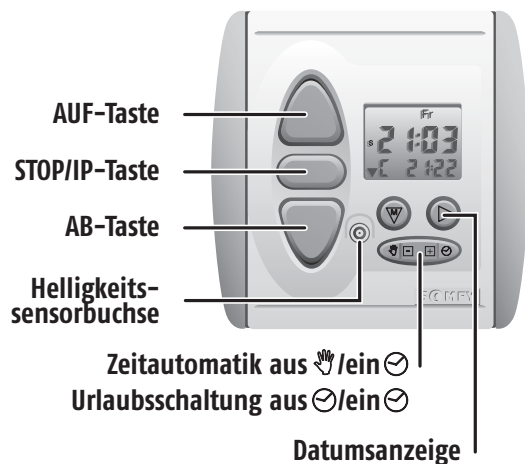

Automatikbetrieb / manueller Betrieb

Zeitautomatik aus- / einschalten:



Urlaubsschaltung (SEC)

Security-Funktion ein- / ausschalten:



2. Display-Ansicht

Displayanzeige Normalbetrieb:

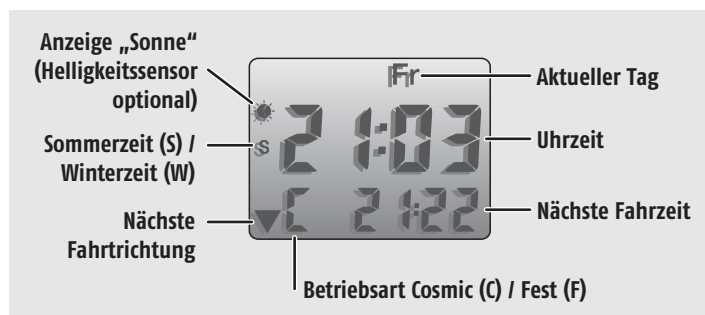

Displayanzeige Datum:

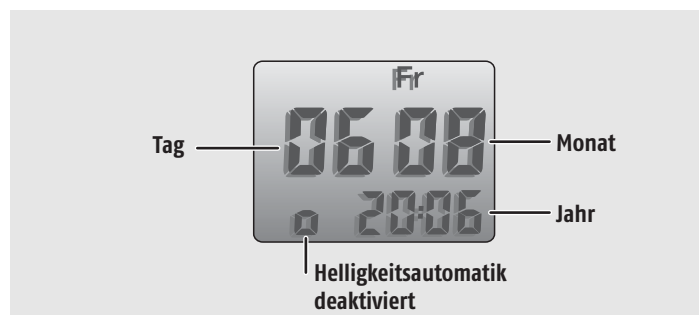

3. Einstellung

3.1 Erklärung

Bei der Chronis Uno L comfort handelt es sich um eine menügeführte Zeitschaltuhr, d. h. alle Einstellmöglichkeiten sind einfach über das Menü zu ändern.

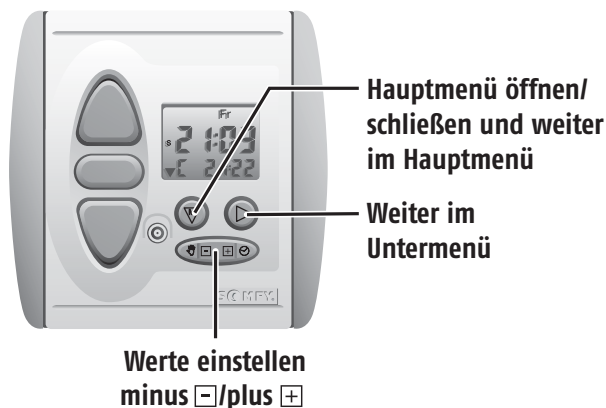

- ∇ drücken (mind. 2 sec.), bis im Display „Uhr“ erscheint, um in das Einstellmenü zu gelangen
- kurz ∇ drücken, um die einzelnen Modi des Hauptmenüs aufzurufen
- kurz \triangleright drücken, um die Werte ändern zu können
- Werte die blinken, können verändert werden (*in der Display-Darstellung schwarz gekennzeichnet!*)
- mit [-] Werte verringern, mit [+] Werte erhöhen
- Änderungen werden automatisch gespeichert
- durch Drücken von ∇ (mind. 2 sec.) kann das Einstellmenü aus jeder Position verlassen werden
- wenn für ca. 20 Sekunden keine Eingabe erfolgt, wird das Einstellmenü automatisch verlassen.

3.2 Einstellmenü

Einstieg in das Einstellmenü

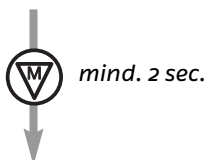

Drücken Sie ∇ solange (mind. 2 sec.) bis im Display „Uhr“ erscheint, um in das Einstellmenü zu gelangen.

Uhrzeit einstellen

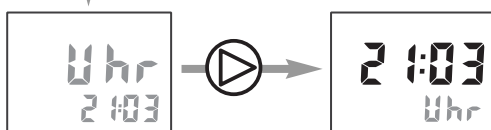

→ Uhrzeit blinkt, mit ∇ die Uhrzeit einstellen.

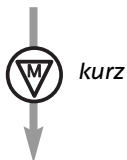

Datum einstellen

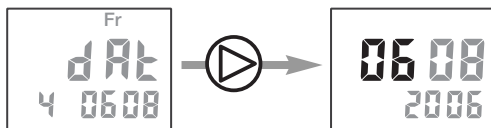

→ Tag blinkt, mit ∇ den Tag einstellen.

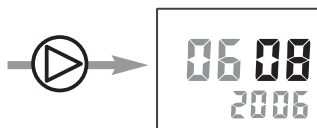

→ Monat blinkt, mit ∇ den Monat einstellen.

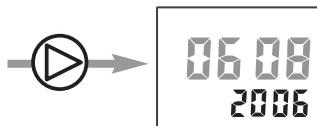

→ Jahreszahl blinkt, mit ∇ das Jahr einstellen.

Öffnen-Zeit 1 einstellen

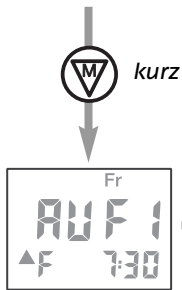

Im Betrieb „Öffnen“ haben Sie die Auswahl zwischen zwei verschiedenen Betriebsarten:



①. Öffnen über feste Schaltzeiten:

Der Rollladen wird nach den einprogrammierten Zeiten geöffnet (ab Werk auf 7:30 Uhr werktags, bzw. 8:00 Uhr am Wochenende eingestellt).



②. Öffnen über Cosmic-Funktion:

Der Rollladen wird das ganze Jahr entsprechend der hinterlegten Sonnenaufgangzeiten geöffnet.

Mit können Sie zwischen den beiden Betriebsarten ①. bzw. ②. wählen. Werkseitig sind feste Schaltzeiten voreingestellt.

Zu ①.



→ Wochentage (Montag bis Sonntag) blinken,

→ Öffnen-Zeit für die gesamte Woche blinkt.

Mit können Sie die Öffnen-Zeit für die gesamte Woche einstellen.

Jeder Wochentag kann separat eingestellt werden. Wählen Sie den gewünschten Tag mit an und stellen Sie die Zeit entsprechend ein.



→ Wochentag Montag blinkt,

→ Öffnen-Zeit für Montags blinkt.

Mit können Sie die Öffnen-Zeit für Montags ändern, usw.

Hinweis: Durch Einstellen der Öffnen-Zeit zwischen „23:59“ und „0:00“ wird der automatische Fahrbefehl für das Öffnen des Rollladens ausgeschaltet → im Display wird „AUS“ angezeigt.

Zu ②.



→ Die Differenzzeit blinkt.

Durch Drücken von können Sie die hinterlegten Werte für die Sonnenaufgangzeiten um +/- 1 Std. 59 Min. verschieben.



→ Die Sperrzeit ist werkseitig ausgeschaltet.

Durch Drücken von können Sie die hinterlegten Werte für die Sonnenaufgangzeiten so begrenzen, dass Ihr Behang nicht vor der eingestellten Uhrzeit öffnet. Einstellbereich: 5:00 bis 9:00 Uhr.

Öffnen-Zeit 2 einstellen (ab Werk "AUS")

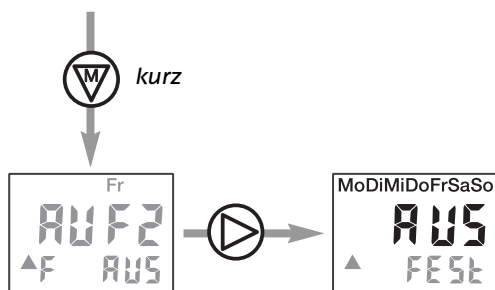

→ Wochentage (Montag bis Sonntag) und "AUS" blinken, Mit können Sie die Öffnen-Zeit für die gesamte Woche einstellen.

Jeder Wochentag kann separat eingestellt werden. Wählen Sie den gewünschten Tag mit an und stellen Sie die Zeit entsprechend ein.

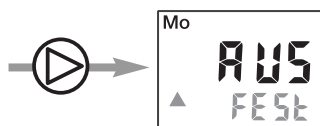

→ Wochentag Montag und "AUS" blinken, Mit können Sie die Öffnen-Zeit für Montags ändern, usw.

Hinweis: Durch Einstellen der Öffnen-Zeit zwischen „23:59“ und „0:00“ wird der automatische Fahrbefehl für das Öffnen des Rollladens ausgeschaltet → im Display wird „AUS“ angezeigt.

Schließen-Zeit 1 einstellen

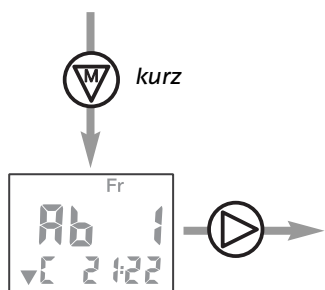

Im Betrieb „Schließen“ haben Sie die Auswahl zwischen zwei verschiedenen Betriebsarten:



①. Schließen über Cosmic-Funktion:

Der Rollladen wird das ganze Jahr entsprechend der hinterlegten Sonnenuntergangszeiten geschlossen (ab Werk voreingestellt auf Cosmic-Funktion mit Differenzzeit +0:30 Std.).



②. Schließen über feste Schaltzeiten:

Der Rollladen wird nach den einprogrammierten Zeiten geschlossen.

Mit können Sie zwischen den beiden Betriebsarten ①. bzw. ②. wählen. Werkseitig ist die Cosmic-Funktion voreingestellt.

Zu ①.

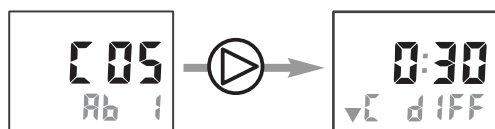

→ Die Differenzzeit blinkt. Durch Drücken von können Sie die hinterlegten Werte für die Sonnenuntergangszeiten um +/- 1 Std. 59 Min. verschieben.

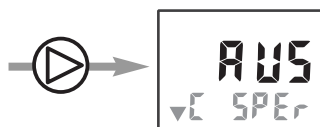

→ Die Sperrzeit ist werkseitig ausgeschaltet. Durch Drücken von können Sie die hinterlegten Werte für die Sonnenuntergangszeiten so begrenzen, dass Ihr Behang nicht später als zur eingestellten Uhrzeit schließt. Einstellbereich: 18:00 bis 22:00 Uhr.

Zu ②.

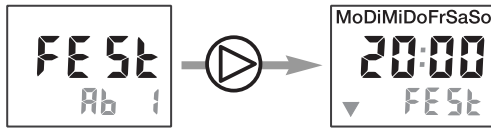

→ Wochentage (Montag bis Sonntag) blinken,
 → Schließen-Zeit für die gesamte Woche blinkt.
 Mit können Sie die Schließ-Zeit für die gesamte Woche einstellen.

Jeder Wochentag kann separat eingestellt werden. Wählen Sie den gewünschten Tag mit an und stellen Sie die Zeit entsprechend ein.

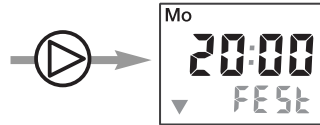

→ Wochentag Montag blinkt,
 → Schließen-Zeit für Montags blinkt.
 Mit können Sie die Schließ-Zeit für Montags ändern, usw.

Hinweis: Durch Einstellen der Schließ-Zeit zwischen „23:59“ und „0:00“ wird der automatische Fahrbefehl für das Schließen des Rollladens ausgeschaltet → im Display wird „AUS“ angezeigt.

Schließen-Zeit 2 einstellen (ab Werk "AUS")

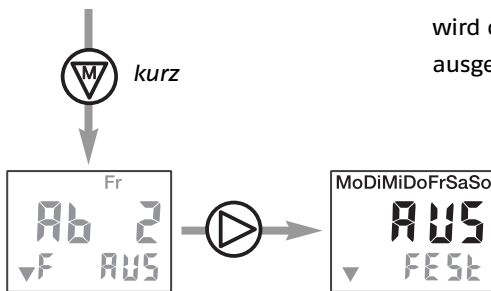

→ Wochentage (Montag bis Sonntag) und "AUS" blinken,
 Mit können Sie die Schließ-Zeit für die gesamte Woche einstellen.

Jeder Wochentag kann separat eingestellt werden. Wählen Sie den gewünschten Tag mit an und stellen Sie die Zeit entsprechend ein.

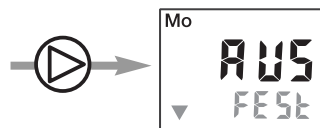

→ Wochentag Montag und "AUS" blinken,
 Mit können Sie die Schließ-Zeit für Montags ändern, usw.

Hinweis: Durch Einstellen der Schließ-Zeit zwischen „23:59“ und „0:00“ wird der automatische Fahrbefehl für das Schließen des Rollladens ausgeschaltet → im Display wird „AUS“ angezeigt.

Sonnen-/ Dämmerungsschwellwerte einstellen

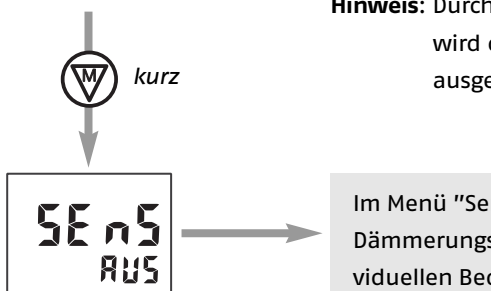

Im Menü "Sensor" können Sie die Schwellwerte für die Sonnen- bzw. die Dämmerungsautomatik (nur mit optionalem Helligkeitssensor) Ihren individuellen Bedürfnissen anpassen. Bitte beachten Sie hierzu auch die Gebrauchsanweisung, die dem Helligkeitssensor beiliegt. Im Menü wird „AUS“ angezeigt, wenn kein Sensor eingesteckt oder dieser defekt ist.

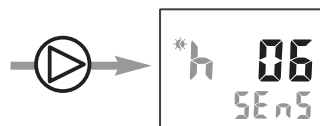

→ Schwellwert Sonne blinkt.
 Bei Erreichen des aktuellen Helligkeitswertes blinkt das Sonnensymbol.
 Mit können Sie den Wert, bei dem Ihr Behang in die Schattenposition fährt, entsprechend anpassen.

Hierbei gilt:

- Wert 01 = Rollladen fährt bei schwacher Sonne
- Wert 12 = Rollladen fährt bei starker Sonne
- Wert 00 = Sonnenautomatik „AUS“

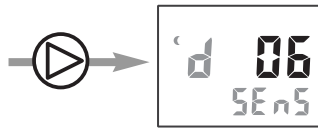

→ Schwellwert Dämmerung blinkt,
Bei Erreichen des aktuellen Helligkeitswertes blinkt das
Mondsymbols.

Mit können Sie den Wert, bei dem Ihr Behang
abends schliesst, entsprechend anpassen.

Hierbei gilt:

Wert 01 = Rollladen schließt bei fortgeschrittener
Dämmerung

Wert 12 = Rollladen schließt bei beginnender
Dämmerung

Wert 00 = Dämmerungsautomatik „AUS“

Bitte beachten Sie, dass der Behang erst schließt, wenn
der Dämmerungswert und die letzte Schließen-Zeit
erreicht sind.

Mode einstellen

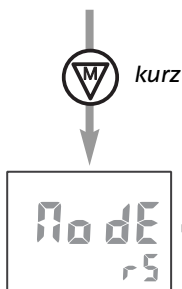

Im Menü "Mode" können Sie die Chronis Uno L comfort für die Verwendung
mit Jalousien umstellen.

Europäische Bedienergonomie (vbEU)

Kurzes Antippen der - oder -Taste

→ es wird eine Wendung (kurzer Fahrbefehl) ausgeführt

Langes Antippen der - oder -Taste

→ es wird ein vollständiger Fahrbefehl ausgeführt

Amerikanische Bedienergonomie (vbUS)

Kurzes Antippen der - oder -Taste

→ es wird ein vollständiger Fahrbefehl ausgeführt

Langes Antippen der - oder -Taste

→ es wird eine Wendung (kurzer Fahrbefehl) ausgeführt.

Zudem wird im vbEU- bzw. im vbUS-Mode die Zwischenposition von
oben mit einer Wendezeit (Zwischenposition von unten) verknüpft.
D. h. die Jalousie fährt in die gewünschte Position und fächert die La-
mellen auf.

Werkseitig ist auf Betrieb Rollladen (rS) voreingestellt.

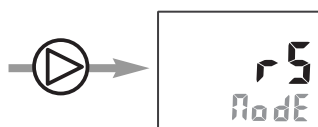

→ Rollladen-Mode blinkt,

Mit können Sie vom Rollladen- zum Jalousie-
Mode mit europäischer und weiter zur amerikani-
schen Bedienergonomie wechseln.



Automatische Zwischenposition/IP einstellen

(IP = intermediate position)

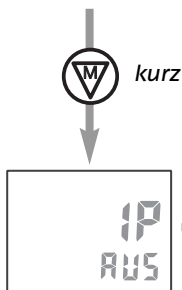

Im Menü "Zwischenposition/IP" können Sie die automatischen Schaltzeiten von der Funktion "komplettes Öffnen" bzw. "komplettes Schließen" des Behangs auf die Funktion "Öffnen auf Zwischenposition/IP" bzw. "Schließen auf Zwischenposition/IP" umstellen.

Zudem ist es möglich, die Funktion "Sonnenautomatik", die ab Werk bei Erreichen des Schwellwertes auf Sensor fährt, umzustellen, damit der Behang bei Erreichen des Schwellwertes auf die voreingestellte Zwischenposition/IP gefahren wird. Diese Funktionen können nur genutzt werden, wenn zuvor eine Zwischenposition/IP eingelesen wurde (siehe S. 9).

Ab Werk sind diese Funktionen deaktiviert („AUS“).

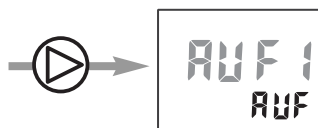

→ Die Funktion "komplettes Öffnen 1 (AUF)" blinkt. Mit  können Sie diese Funktion auf "IP" umstellen, damit die Zwischenposition/IP über die Schaltzeit "AUF 1" angefahren wird.

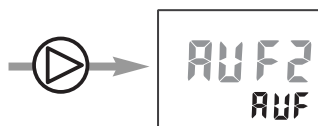

→ Die Funktion "komplettes Öffnen 2 (AUF)" blinkt. Mit  können Sie diese Funktion auf "IP" umstellen, damit die Zwischenposition/IP über die Schaltzeit "AUF 2" angefahren wird.

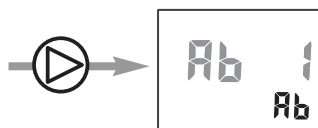

→ Die Funktion "komplettes Schließen 1 (AB)" blinkt. Mit  können Sie diese Funktion auf "IP" umstellen, damit die Zwischenposition/IP über die Schaltzeit "AB 1" angefahren wird.

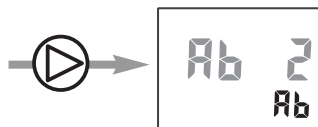

→ Die Funktion "komplettes Schließen 2 (AB)" blinkt. Mit  können Sie diese Funktion auf "IP" umstellen, damit die Zwischenposition/IP über die Schaltzeit "AB 2" angefahren wird.

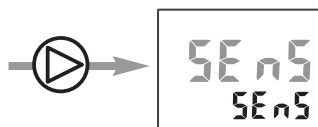

→ Die Funktion "fahren auf Sensor (SEnS)" blinkt. Mit  können Sie diese Funktion umstellen, damit der Behang bei überschreiten des Schwellwertes auf die Zwischenposition/IP fährt.



Durch langes drücken von  können Sie den Programmiermode verlassen. Dies ist aus jeder Position möglich. Alle Einstellungen werden gespeichert.

3.3 Rücksetzen auf Werkseinstellung

Drücken Sie gleichzeitig  und  für mindestens 10 Sekunden → im Display erscheint:



Achtung! Alle individuellen Einstellungen werden gelöscht!







4. Frei wählbare Zwischenposition

Mit der Zeitschaltuhr Chronis Uno L comfort haben Sie die Möglichkeit zwei Positionen wie z. B. Schatten- bzw. Lüftungsposition einzulernen, die Sie dann manuell oder automatisch über die Schaltzeiten anfahren können.





4.1 Einlernen der Zwischenposition bei geöffnetem Rollladen



Drücken Sie bei geöffnetem Behang gleichzeitig  und , bis der Behang in AB-Richtung fährt
→ im Display erscheint  (Korrektur über  /  möglich).



Drücken Sie  an der Position, die Sie zukünftig als Zwischenposition von oben anfahren wollen
→ im Display erscheint 

Speichern Sie die Einstellungen durch drücken von  für 2 Sekunden
→ im Display erscheint 

4.2 Einlernen der Zwischenposition bei geschlossenem Rollladen



Drücken Sie bei geschlossenem Behang gleichzeitig  und , bis der Behang in AUF-Richtung fährt
→ im Display erscheint  (Korrektur über  /  möglich).

Drücken Sie  an der Position, die Sie zukünftig als Zwischenposition von unten anfahren wollen
→ im Display erscheint 

Speichern Sie die Einstellungen durch drücken von  für 2 Sekunden
→ im Display erscheint 

4.3 Löschen der eingelernten Zwischenposition

A) Überschreiben einer Zwischenposition (siehe Punkt 4.1 bzw. 4.2).

B) Fahren Sie die jeweilige Zwischenposition an. Warten Sie, bis der Behang automatisch stoppt. Drücken Sie nun solange , bis im Display  erscheint (ca. 10 Sekunden).

5. Installation

 Errichten, Prüfen, Inbetriebsetzen und Fehlerbehebung der Anlage darf nur von einer Elektrofachkraft (lt. VDE 0100) durchgeführt werden! Schalten Sie alle zu montierenden Anschlussleitungen spannungslos! Treffen Sie Sicherheitsvorkehrungen gegen unbeabsichtigtes Einschalten! Der ordnungsgemäße Betrieb ist nur bei fachgerechter Installation und ausreichender Stromversorgung gewährleistet!

5.1 Montage

Chronis Uno L comfort ist für die Montage in einer Standard Unterputz-Schalterdose oder einer passenden Aufputz-Kappe geeignet.

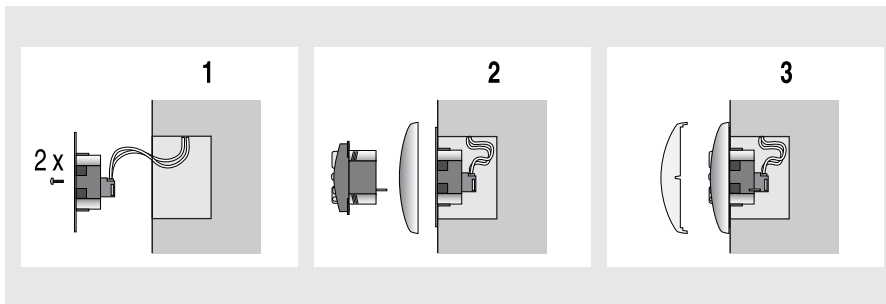

1.) Anschlussleitungen an den Klemmen des Tragrahmens anschließen (Klemmenbelegung siehe Kap. 5.2) und Tragrahmen in U.P.-Dose befestigen.

2.) Chronis Uno L comfort zusammen mit dem Abdeckrahmen in den Tragrahmen stecken. Dabei nicht auf das Display drücken. Betriebsspannung anlegen und mit den Tasten "AUF" und "AB" die Laufrichtung prüfen. Bei entgegengesetztem Lauf, bitte die Drähte an den entsprechenden Klemmen tauschen. **Hierzu muß die Anlage unbedingt spannungslos geschaltet werden!**

3.) Schutzfolie vom Display abziehen. Abdeckplatte aufdrücken. Im Display wird die Anzeige "0:00" blinkend oder eine willkürliche Uhrzeit angezeigt.

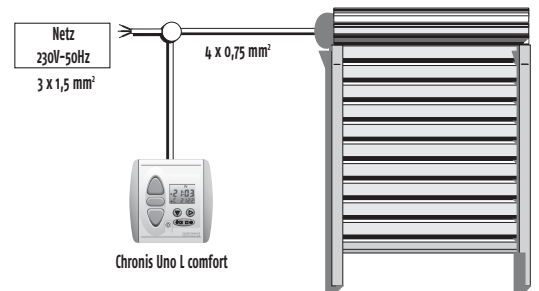

5.2 Klemmenbelegung

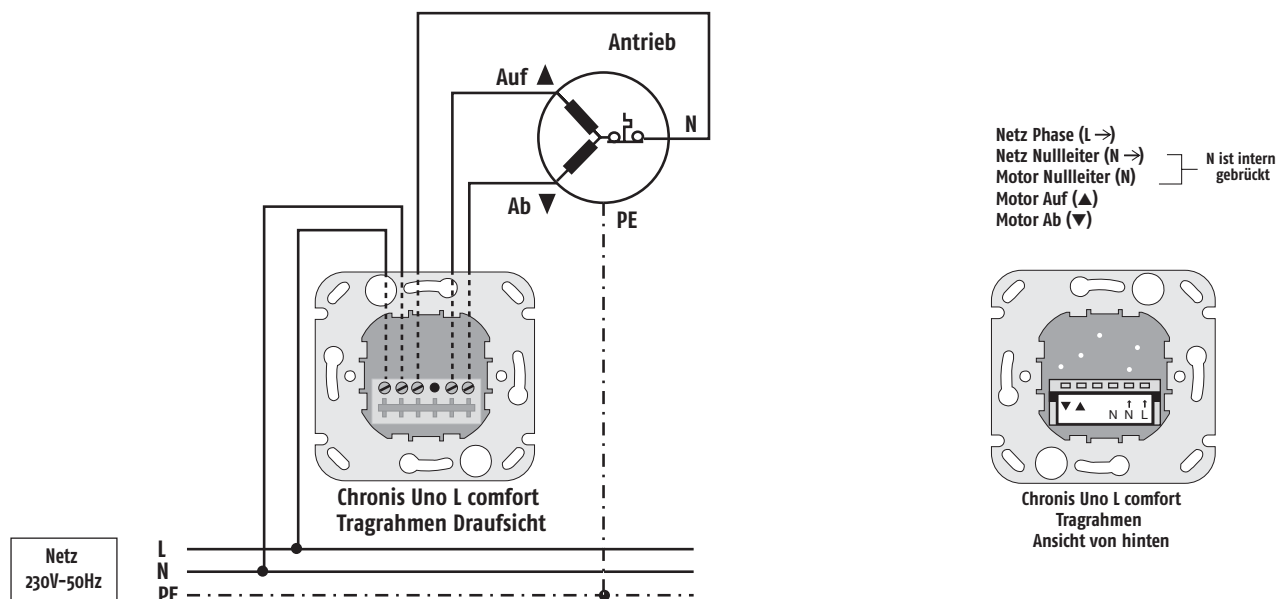

6. Merkmale

Chronis Uno L comfort

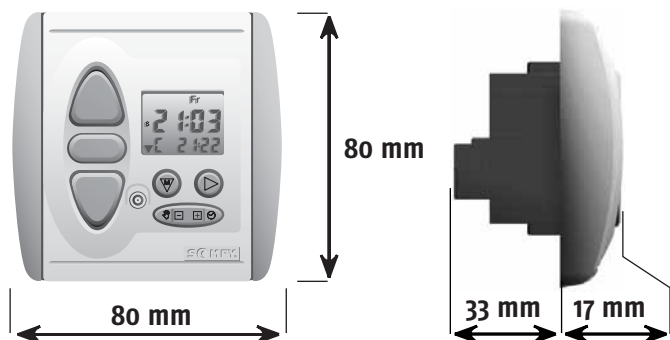

Artikel-Nummer: 1 805 130

Betriebsspannung: 220-240 V ~ 50/60 Hz

Schutzgrad durch Gehäuse: IP 40

Schutzklasse: II

Betriebstemperatur: +5°C bis +40°C

Umgebungsbedingungen: trockene Wohnräume

Schaltkontaktbelastbarkeit Relais: $\cos \varphi > 0,8/3 \text{ A}/230 \text{ V}/50 \text{ Hz}$

Max. Laufzeit Antrieb

(Schaltzeit Relais): ca. 3 min.

CE Hiermit erklärt SOMFY, dass dieses Produkt den wesentlichen Anforderungen und anderen relevanten Vorschriften der Direktiven 89/336/EEC und 73/23/EEC entspricht. Die Konformitätserklärung kann abgerufen werden unter der Internet-Adresse www.somfy.com, Klausel CE.

Netzausfall:

- Eingestelltes Datum und Uhrzeit bleiben einige Stunden erhalten.
- Eingestellte Schaltzeiten und Werte-Einstellungen bleiben dauerhaft gespeichert.
- Bei Spannungswiederkehr wird die aktuelle Uhrzeit angezeigt und der letzte Fahrbefehl nachgeholt, falls dieser auf Grund des Netzausfalls nicht ausgeführt werden konnte.
- Bei Spannungswiederkehr nach Ablauf der Pufferzeit wechselt die Uhrzeit auf "0:00" und blinkt. Die Uhrzeit muss neu eingestellt werden.

7. Kurz- beschreibung

